

## **Avertissements**

### **À propos de ce guide**

### **Déballage**

À vérifier avant l'installation

Contenu de la boîte Anker SOLIX Solarbank 2 E1600 AC

Accessoires optionnels

### **Aperçu**

Aperçu du produit

Boutons de commande

Guide des LED

### **Installation de votre Solarbank**

Sélectionnez un site d'installation

Ce dont vous avez besoin

Installation

### **Connexions électriques**

Raccordement des câbles

\* Connexion au panneau solaire flexible FS20 (225 W)

Mise sous tension du Solarbank

Mise hors tension du Solarbank

### **Utiliser l'application**

Téléchargez l'application

Enregistrement du compte

### **Paramètre d'initialisation**

Configuration du réseau

Ajouter des appareils domestiques (facultatif)

Mise à jour du micrologiciel



Initialisation du paramétrage des modes d'alimentation

Paramétrage du plan énergétique

### **FAQ**

### **Spécifications**

## Avertissements

|   |   |
|---|---|
|  | Ce signe signifie la présence d'un danger de haute tension et d'un risque de choc électrique.   |
|  | Pour éviter les chocs électriques ou les blessures, évitez de toucher ou d'utiliser l'onduleur jusqu'à ce que 15 minutes se soient écoulées depuis son arrêt ou sa déconnexion. |
|  | Reportez-vous aux instructions de fonctionnement.   |

## À propos de ce guide

Ce guide présente le système principal pour le cycle énergétique photovoltaïque dans toute la maison, avec **Anker SOLIX Solarbank 2 E1600 AC** installé comme équipement de service principal. Ce guide décrit le déballage, la présentation du produit, l'installation, les connexions électriques, les boutons et voyants, le service client et les consignes de sécurité du système **Anker SOLIX Solarbank 2 E1600 AC**.

- Un **Anker SOLIX Solarbank 2 E1600 AC** peut prendre en charge jusqu'à 5 batteries d'extension Anker SOLIX BP1600.
- **Anker SOLIX Solarbank 2 E1600 AC** peut être utilisé avec Anker SOLIX Smart Meter, Anker SOLIX Smart Plug et certains appareils tiers (mis à jour de manière irrégulière).

## Déballage

### À vérifier avant l'installation

#### Vérifiez l'emballage extérieur

Avant de déballer l'équipement, vérifiez que l'emballage extérieur n'est pas endommagé (c'est-à-dire qu'il n'est ni percé ni déchiré) et contrôlez le numéro de modèle de l'équipement. Si des dommages sont constatés ou si le modèle ne correspond pas à celui que vous avez demandé, ne déballez pas l'équipement et contactez le service client Anker dès que possible.

#### Vérifier les livrables

Après déballage du matériel, vérifiez que les livrables sont intacts et complets, et exempts de tout dommage apparent. Si un article est manquant ou endommagé, contactez le service client Anker.

## Contenu de la boîte Anker SOLIX Solarbank 2 E1600 AC

Modèle : A17C2



Anker SOLIX Solarbank  
2 E1600 AC

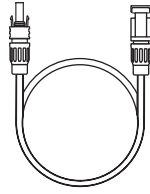

Câble d'extension pour  
panneau solaire Anker SOLIX  
(3 m) (x4)

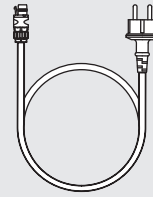

Câble CA Anker SOLIX avec  
prise Schuko (5 m)

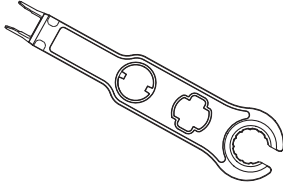

Clé pour retirer les  
connecteurs PV

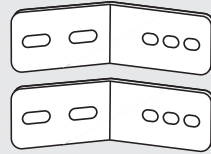

Fixation murale en forme de  
L (x2)

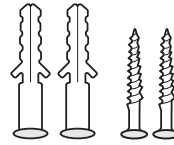

Vis d'expansion  
autotaraudeuses M5 x 60  
(x2)



Vis Phillips combinées M5 x  
10  
(x2)

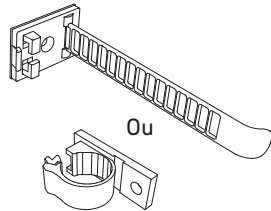

Ou  
Organisateur de câbles  
(x4)

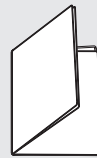

Consignes de sécurité  
importantes  
Instructions

## Accessoires optionnels

 Les accessoires suivants doivent être commandés séparément.

### Batterie d'extension Anker SOLIX BP1600 (en option)

Modèle : A17C13Z1-85



Batterie d'extension  
Anker SOLIX BP1600

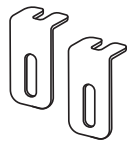

Support fixe  
(x2)



Vis Phillips combinées  
M5x10  
(x2)

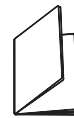

Consignes de sécurité  
importantes

### Anker SOLIX Smart Meter (en option)

Modèle : A17X7



Smart Meter

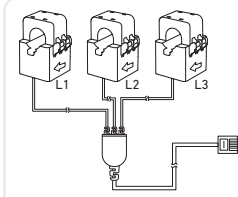

Transformateur de courant  
(1 m) (x3)

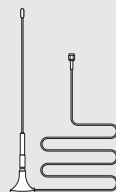

Antenne d'extension

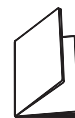

Consignes de sécurité  
importantes

## Anker SOLIX Smart Plug (Facultatif)

Modèle : A17X8

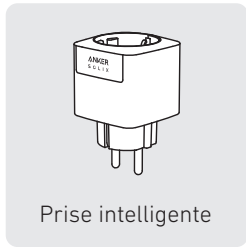

## Aperçu

### Aperçu du produit

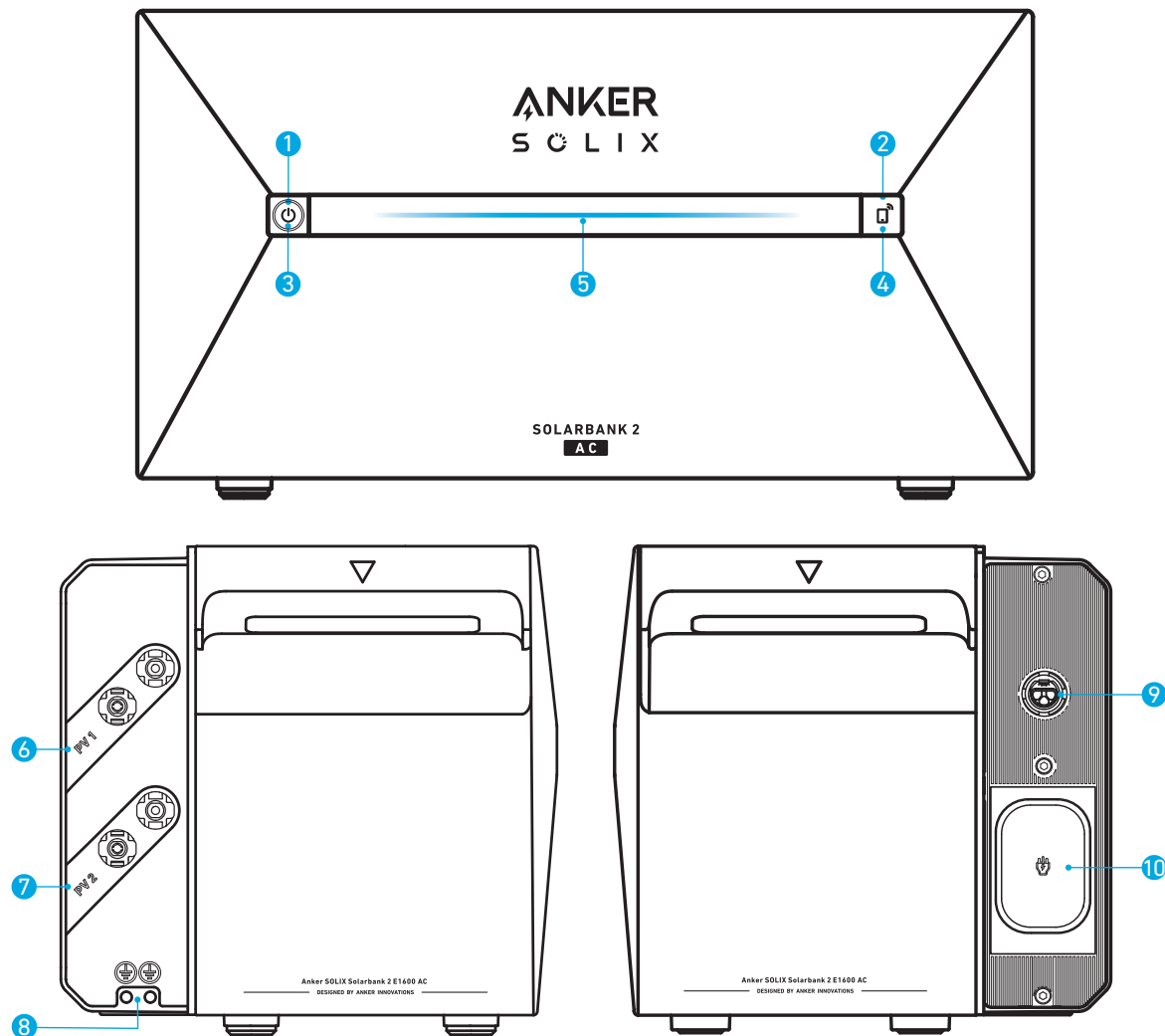

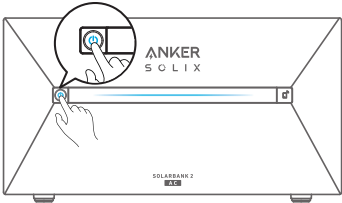
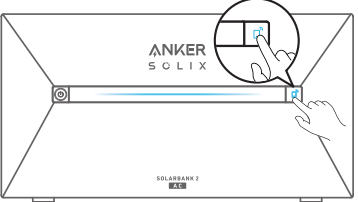
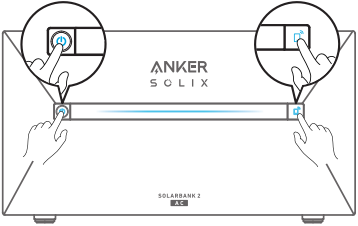

- ❶ Bouton d'alimentation
- ❷ Bouton IoT
- ❸ LED d'état d'alimentation
- ❹ LED d'état IoT
- ❺ LED d'état de fonctionnement
- ❻ Ports de connecteur PV pour l'entrée PV 1
- ❼ Ports de connecteur PV pour l'entrée PV 2
- ❽ Trou de vis de mise à la terre (perceuse électrique nécessaire)
- ❾ Terminal raccordé au réseau
- ❿ Port d'entrée du micro-onduleur / Port de sortie hors réseau

## Boutons de commande

| Bouton   | Action                                   | Fonction   |
|--|--|--|
|   | Appuyez pendant 2 secondes               | Mettre le Solarbank sous tension   |
|  | Appuyez pendant 2 secondes               | Mettre le Solarbank hors tension<br>* Assurez-vous qu'il n'y a pas d'entrée de tension entre le photovoltaïque et Solarbank. |
|  | Appuyez une fois lorsqu'il est allumé.   | Vérifiez le niveau actuel de la batterie.  |
|   | Appuyer une fois                         | Activer la connexion Internet.   |
|  | Appuyez pendant 2 secondes               | Désactiver la connexion Internet.  |
|  | Appuyez pendant 7 secondes.              | Réinitialiser Bluetooth et Wi-Fi.  |
|  | Appuyez simultanément pendant 9 secondes | Réinitialiser Solarbank.   |

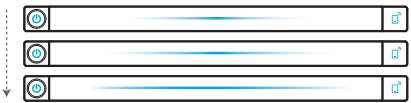
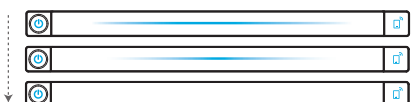
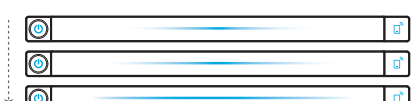
## Guide des LED

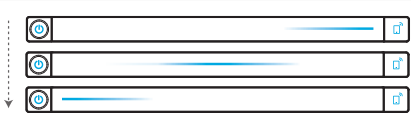
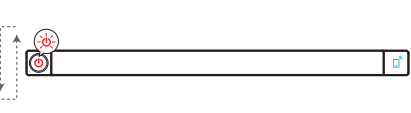
| Barre lumineuse   | Description   | État                              |
|---|---|-----------------------------------|
|  | La LED centrale s'allume des deux côtés.                        | Allumé                            |
|  | Les lumières des deux côtés s'estompent vers le centre.         | Hors tension                      |
|  | La LED s'illumine vers les deux côtés, puis répète le cycle.    | Recharge                          |
|  | La barre lumineuse change en fonction du niveau de la batterie. | Niveau de batterie                |
|  | La lumière va de droite à gauche.                               | Mise à niveau OTA                 |
|  | Le voyant du bouton d'alimentation clignote en rouge.           | Dysfonctionnement / Avertissement |

# Installation de votre Solarbank



N'utilisez pas et n'allumez pas le Solarbank après qu'il soit entré en contact avec de l'eau.

## Sélectionnez un site d'installation

### Exigences environnementales

- Ne placez pas les modules à proximité d'une zone exposée à la lumière directe du soleil, au feu ou à des matières explosives.
- Assurez-vous que le site est protégé des dangers potentiels tels que les inondations.
- L'altitude maximale de fonctionnement est de 4 000 m (13 123 pieds).

### Mesurer la distance

Réservez suffisamment d'espace pour la dissipation thermique et l'isolation de sécurité.

1. Sélectionnez l'espace d'installation approprié en fonction de la configuration de l'équipement à installer.

|   |                                       |          |          |          |          |          |          |
|---|---------------------------------------|----------|----------|----------|----------|----------|----------|
| <b>Anker SOLIX Solarbank 2 E1600 AC</b> |                                       |          |          |          |          |          |          |
|   | <b>Module de batterie d'extension</b> | 0        | ×1       | ×2       | ×3       | ×4       | ×5       |
|   | <b>Capacité</b>                       | 1 600 Wh | 3 200 Wh | 4 800 Wh | 6 400 Wh | 8 000 Wh | 9 600 Wh |
|   | <b>Puissance de charge nominale</b>   | 1 000 W  | 2 000 W  | 2400 W   | 2400 W   | 2400 W   | 2400 W   |

2. Dimensions de l'équipement :

Illustration : Anker SOLIX Solarbank 2 E1600 AC

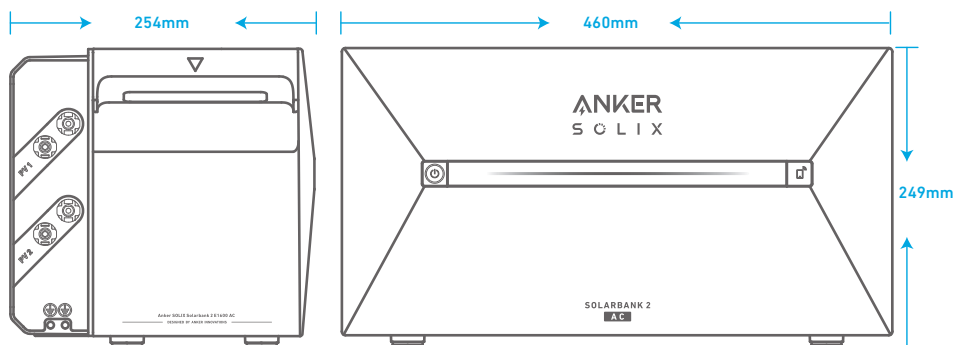
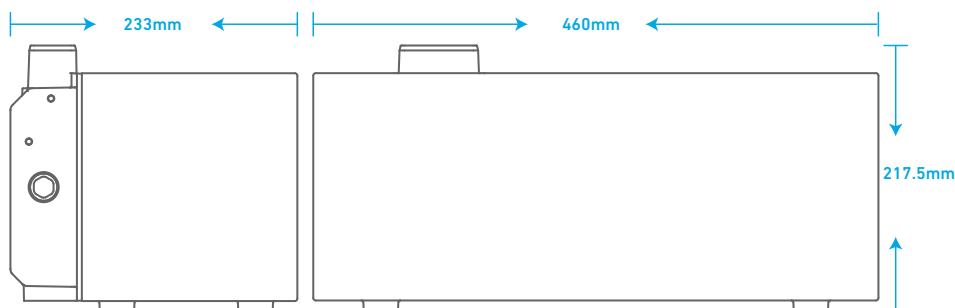
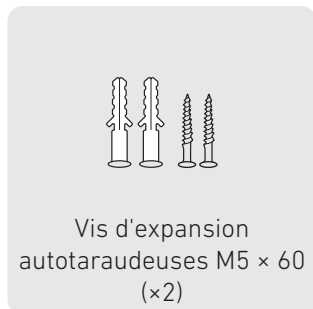
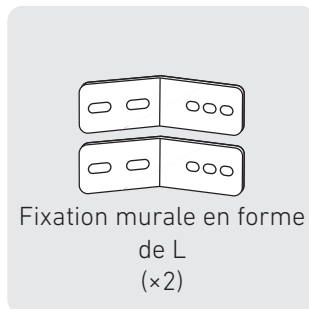
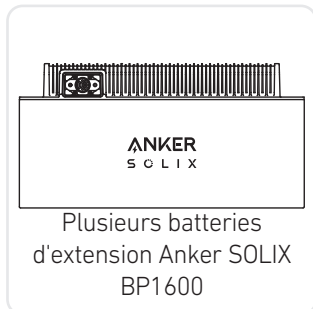
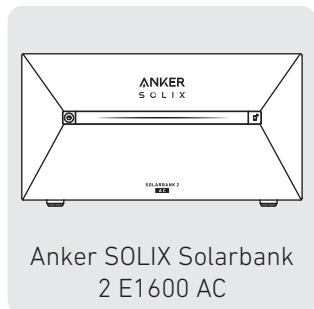

Illustration : Batterie d'extension Anker SOLIX BP1600



## Ce dont vous avez besoin



💡 Remarque : les outils suivants ne sont pas inclus dans l'emballage. Veuillez vous assurer qu'ils sont prêts avant l'installation et le raccordement électrique.



## Installation

Les étapes ci-dessous décrivent l'installation d'un Solarbank 2 E1600 AC et de deux batteries d'extension à titre d'exemple.

1. Placez une batterie d'extension au sol à 30 mm du mur.

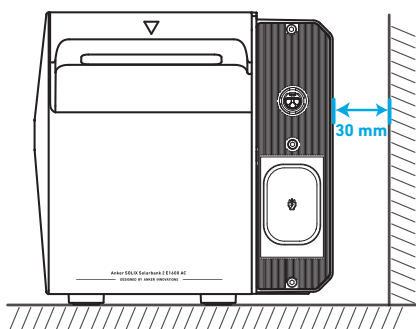

2. Utilisez un tournevis cruciforme pour déposer les vis et déloger le bouchon en caoutchouc qui se trouve dans le bas du Solarbank.

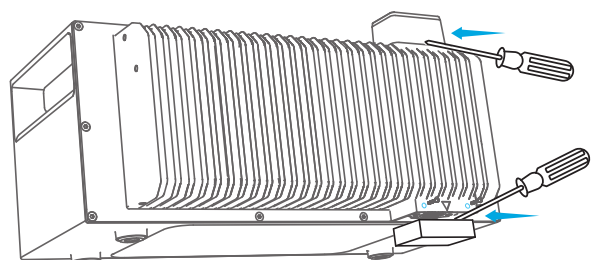
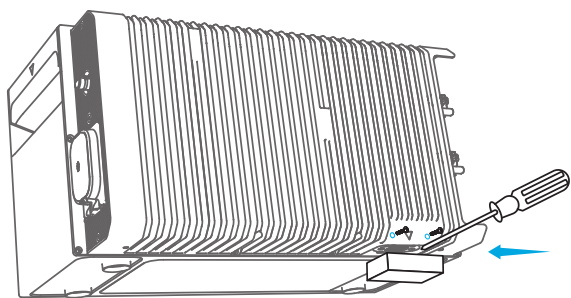

💡 Remarque : si vous installez le pack de batteries inférieur ou un Solarbank seul, ne retirez pas le bouchon en caoutchouc inférieur, afin d'éviter d'endommager l'équipement par l'infiltration d'eau.

3. Empilez les batteries d'extension en séquence avec Solarbank en haut en insérant les deux ports correspondants l'un dans l'autre.

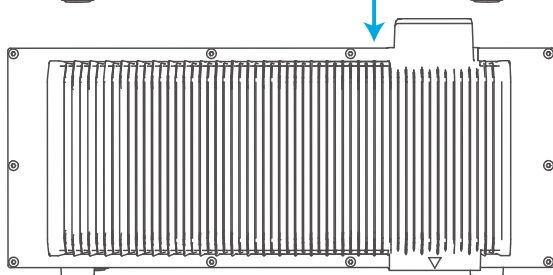
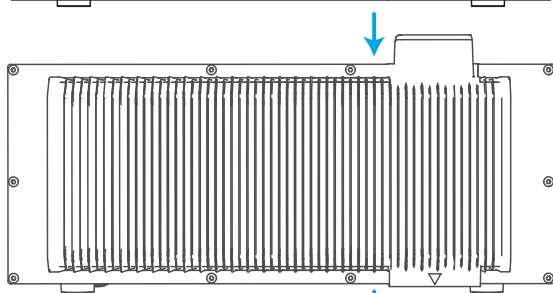
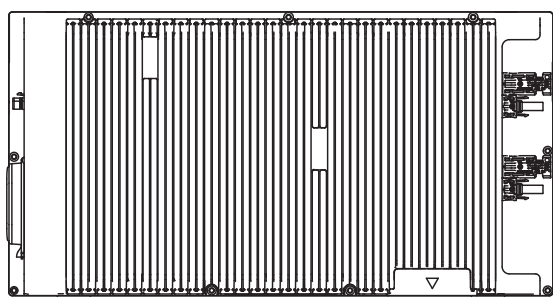

4. Pré-fixez la patte de montage mural en L sur les deux côtés de la première batterie d'extension sous le Solarbank à l'aide de vis à tête cruciforme combinées M5×10.

💡 Note : Le support mural en forme de L peut être monté à l'avant ou à l'arrière.

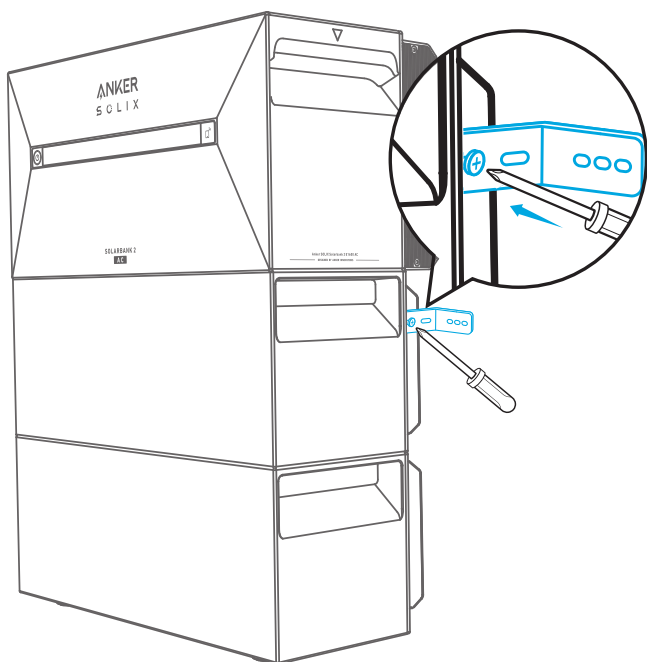

5. Marquez la position des trous de perçage des deux côtés et utilisez une perceuse avec un foret  $\phi 8$  et une profondeur de 60 mm.

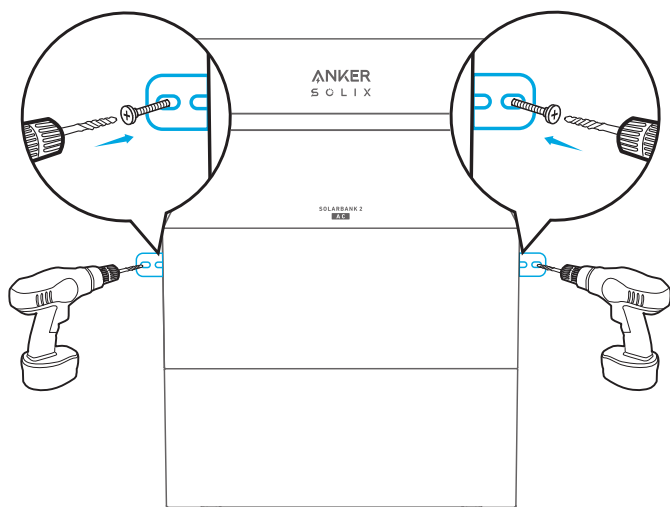

6. Utilisez un marteau pour enfoncer le manchon en plastique de la vis d'expansion autotaraudeuse M5×60 dans le trou. Utilisez ensuite un tournevis cruciforme pour serrer la vis autotaraudeuse M5×60 contre la patte de montage mural en L.

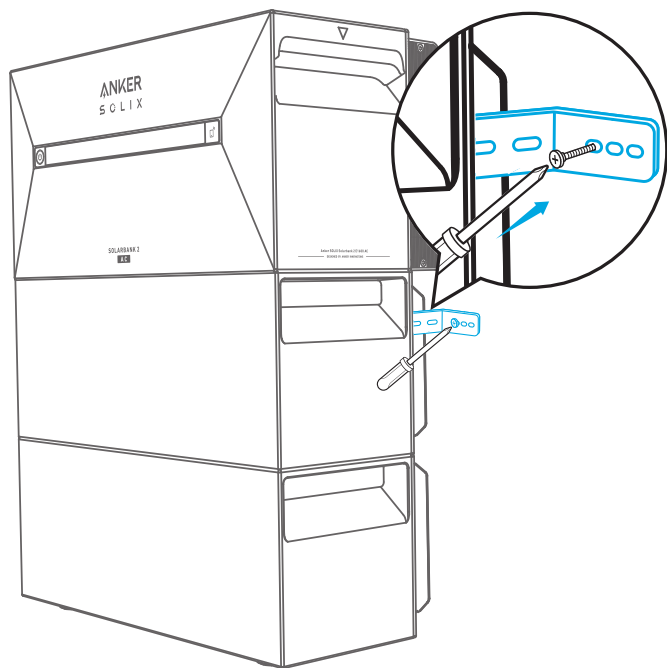

7. Utilisez un tournevis cruciforme pour serrer les vis à tête cruciforme combinées M5×10 contre la patte de montage mural en L. Pour terminer l'installation, fixez ensuite le support de verrouillage à la batterie d'extension à l'aide des vis à tête cruciforme combinées M5×10.

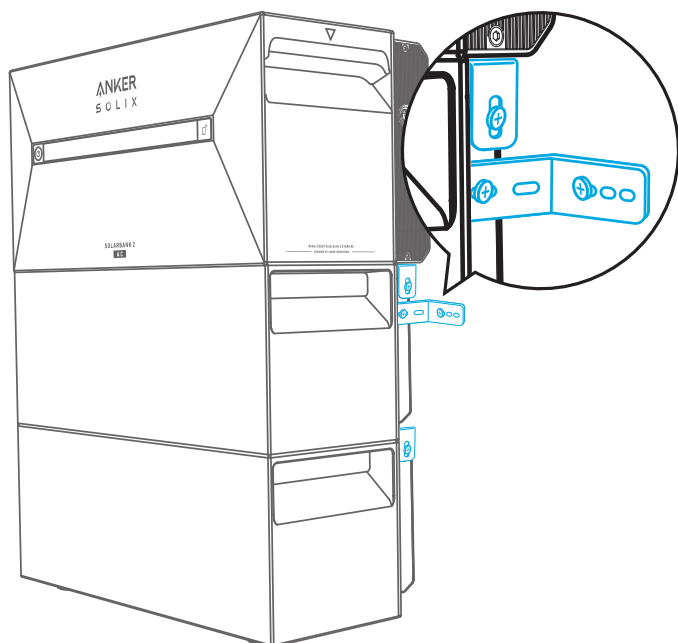

 Remarque :

- Le raccordement au réseau doit être connecté à une prise avec mise à la terre, sinon il existe un risque de choc électrique. Le boîtier doit sinon être mis à la terre. Le point de mise à la terre est indiqué ci-dessous.

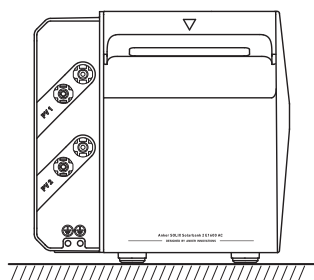

- Ce produit inclut un transformateur à double isolation, qui répond aux exigences de sécurité sans mesure de la résistance d'isolation de la terre ni détection du courant résiduel de la station.

## Connexions électriques

### Raccordement des câbles

Les étapes ci-dessous décrivent l'installation d'un Solarbank 2 E1600 AC avec deux panneaux solaires à titre d'exemple.

💡 *Note : Anker SOLIX Smart Meter, Anker SOLIX Smart Plug et la batterie d'extension Anker SOLIX BP1600 peut être achetés en option.*

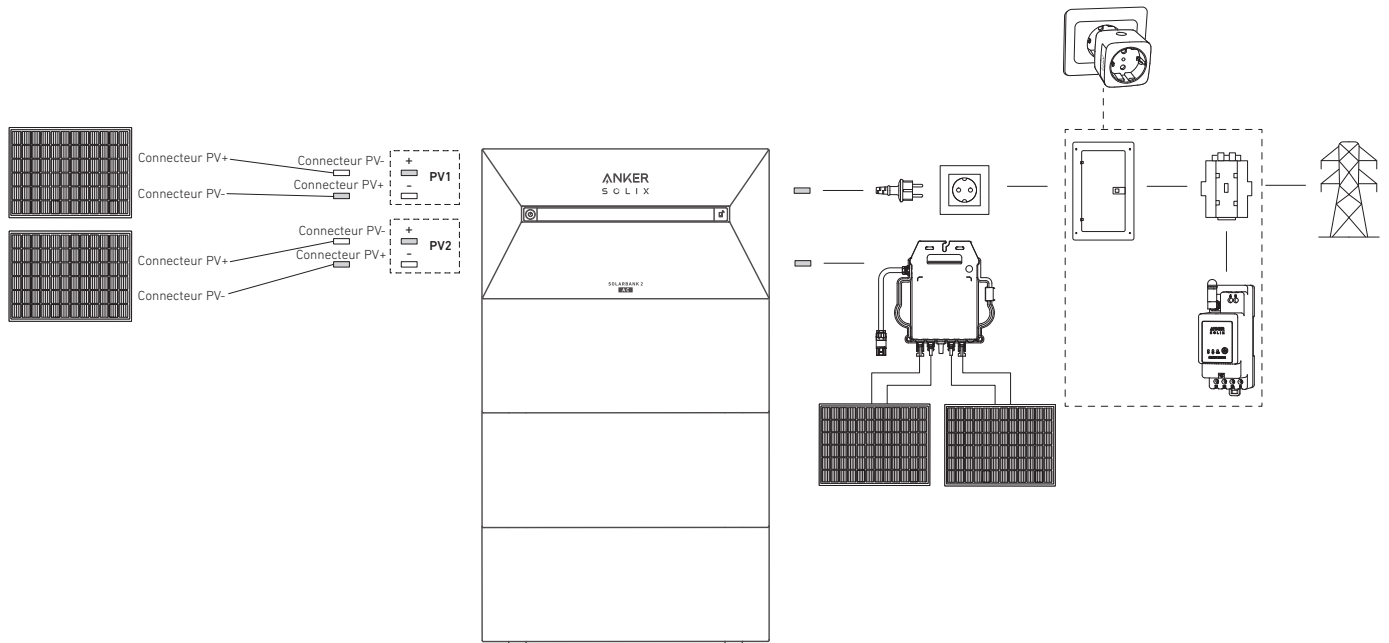

1. Connectez le Solarbank au micro-onduleur ou à une prise domestique à l'aide du câble CA inclus avec la prise Schuko (5 m).

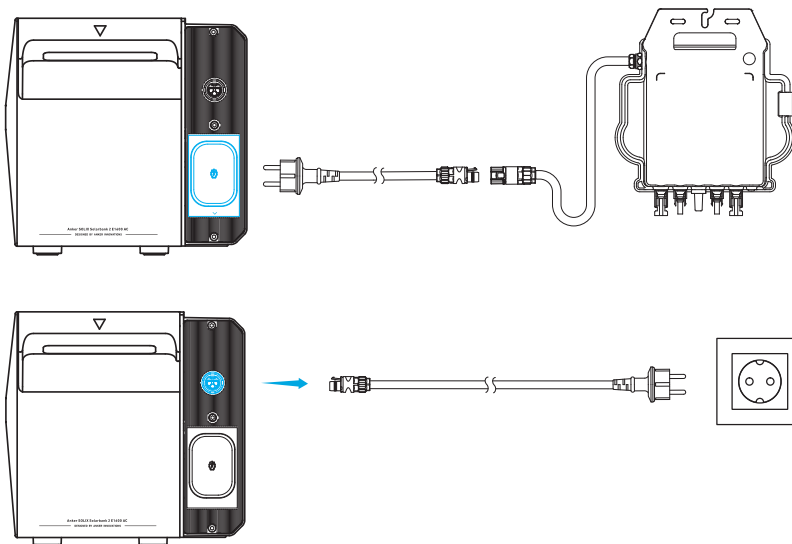

2. Trouvez les ports de connecteur PV de vos panneaux solaires.

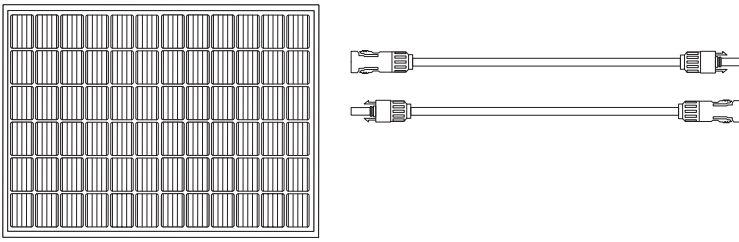

3. Connectez chaque ensemble de modules PV à chaque ensemble de ports d'entrée PV de Solarbank à l'aide du câble d'extension de panneau solaire Anker SOLIX inclus (3 m).

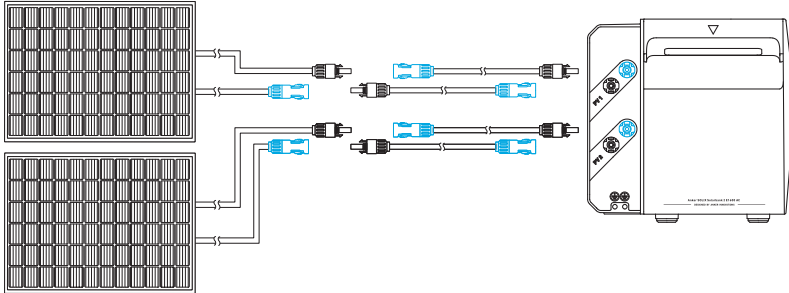

|   |  |
|---|--|
|   | <p>Panneaux solaires</p> <p>Anker SOLIX Solarbank 2 E1600 AC</p> |
| <p>Ne jamais connecter deux ou plusieurs composants en série car cela provoque une tension d'entrée supérieure à 60V et endommage l'équipement.</p> |  |

### \* Connexion au panneau solaire flexible FS20 (225 W)

Installez 4 panneaux solaires avec des câbles de connexion solaire en Y. Avec des connexions parallèles, les connecteurs femelles de deux panneaux solaires sont connectés aux deux connecteurs mâles d'un câble de connexion solaire en Y, tandis que les connecteurs mâles des deux autres panneaux solaires sont connectés aux deux connecteurs femelles d'un autre câble de connexion solaire en Y.

*Remarque : Le panneau solaire flexible FS20 a une tension en circuit ouvert élevée et ne peut pas être utilisé en série. La tension d'entrée ne peut pas dépasser 60 V et le courant ne peut pas dépasser 16 A, sinon cela endommagerait le Solarbank.*

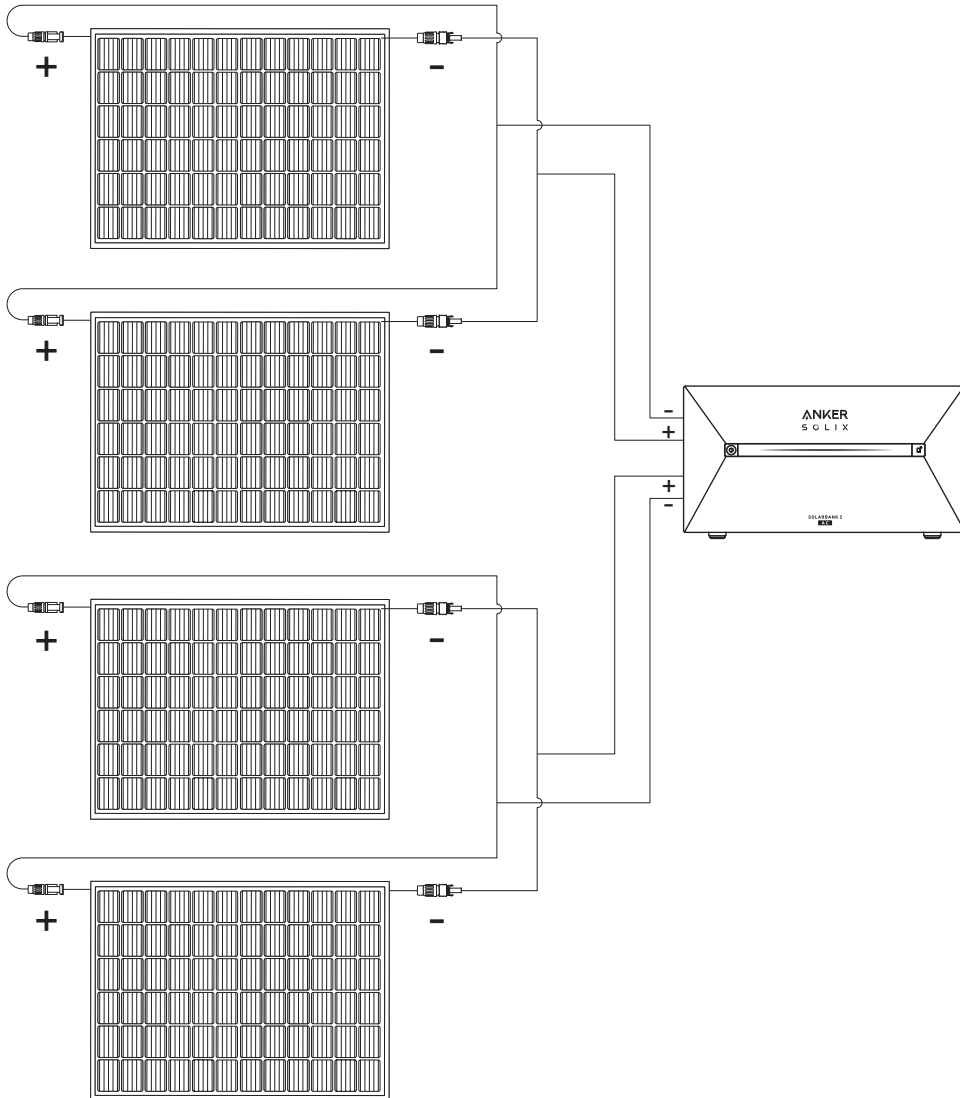

### Mise sous tension du Solarbank

1. Connectez le Solarbank au micro-onduleur, au panneau solaire et à une prise domestique.

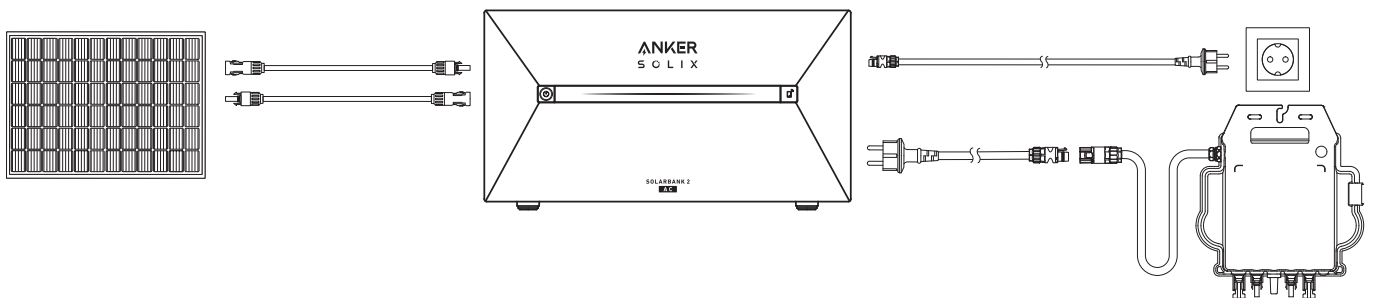

2. Lorsque vous l'utilisez de nuit, vous pouvez appuyer sur le bouton d'alimentation du Solarbank et le maintenir enfoncé pendant 2 secondes pour le mettre sous tension ; cela activera l'appairage réseau. Vous devez finaliser l'appairage réseau avec l'application dans les 30 minutes qui suivent. Si l'appairage réseau n'est pas finalisé dans les 30 minutes, le Solarbank s'éteindra automatiquement.

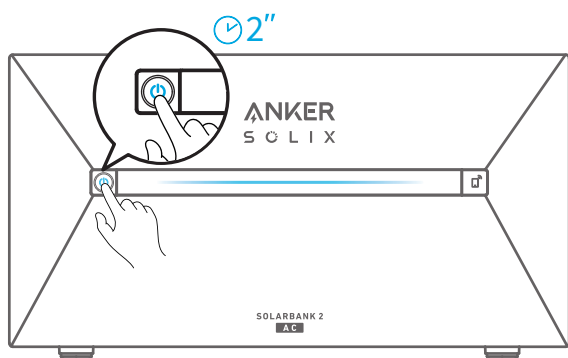

### Mise hors tension du Solarbank

\* Pour éteindre le Solarbank en journée, utilisez la clé afin de retirer les câbles d'extension de panneaux solaires du côté de l'appareil et appuyez pendant 2 secondes sur le bouton d'alimentation.

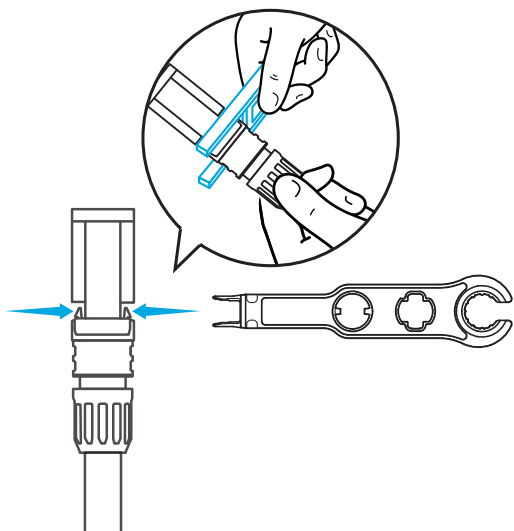

\* Si vous souhaitez éteindre le Solarbank la nuit, veuillez appuyer sur le bouton d'alimentation pendant 2 secondes.

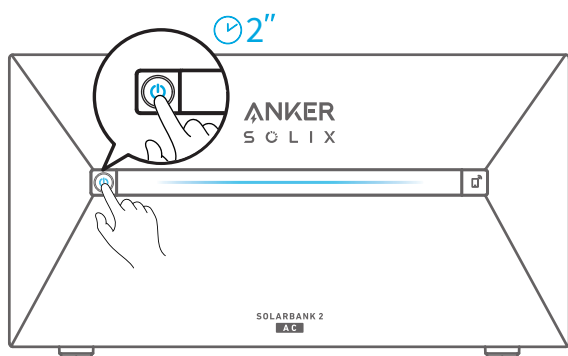

## Utiliser l'application

### Téléchargez l'application

Recherchez « Anker » et téléchargez l'application via l'App Store ou Google Play. Ou scannez le code QR ci-dessous pour accéder à la boutique d'applications correspondante.

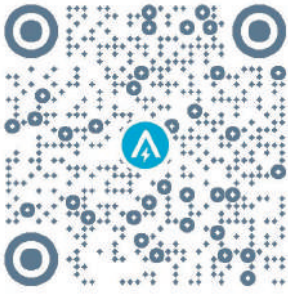

### Enregistrement du compte

#### Sélection de région

À l'ouverture de l'application, vous êtes dirigé(e) vers la page de connexion.

Veuillez noter que la région du pays DOIT correspondre à l'endroit où vous vivez. Une région de pays incorrecte peut entraîner l'échec de la connexion de l'appareil.

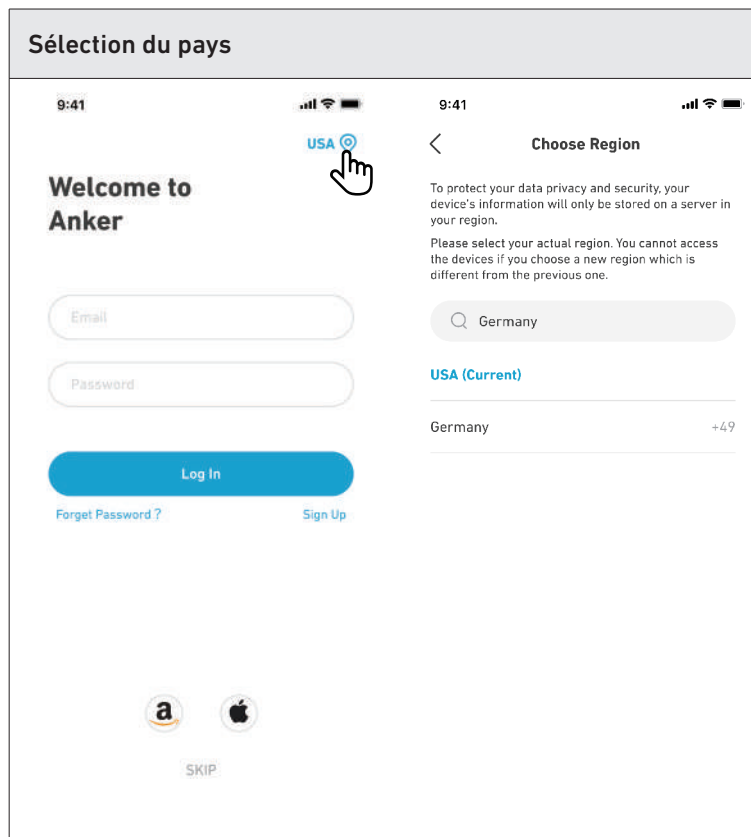

#### S'inscrire / Se connecter

Vous pouvez vous connecter via un compte Anker, Amazon ou Apple ID.

Si vous n'avez pas de compte Anker, vous pouvez appuyer sur [S'inscrire] pour créer un compte :

Veuillez préparer un e-mail pour le processus d'inscription. Les mots de passe doivent contenir 8 à 20 caractères composés de lettres majuscules et minuscules, de chiffres et de symboles.

## Paramètre d'initialisation

### Configuration du réseau

Avant la configuration, veuillez vous assurer que la connexion réseau fonctionne bien avec un signal Wi-Fi fort. Ne placez pas l'appareil loin du routeur.

#### Étape 1

Si Solarbank est éteint, appuyez sur le bouton gauche de l'appareil pendant 2 secondes pour l'allumer.

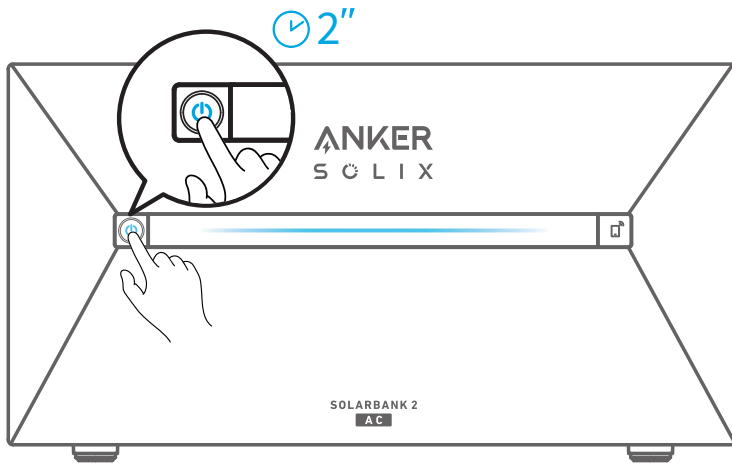

#### Étape 2

Appuyez sur le bouton droit de l'appareil, activez le mode Wi-Fi.

- Lorsque le voyant IoT clignote, l'appareil est en mode Configuration.
- Si l'appareil a configuré le Wi-Fi et que vous souhaitez le réinitialiser, vous pouvez maintenir le bouton IoT enfoncé pendant 7 secondes.

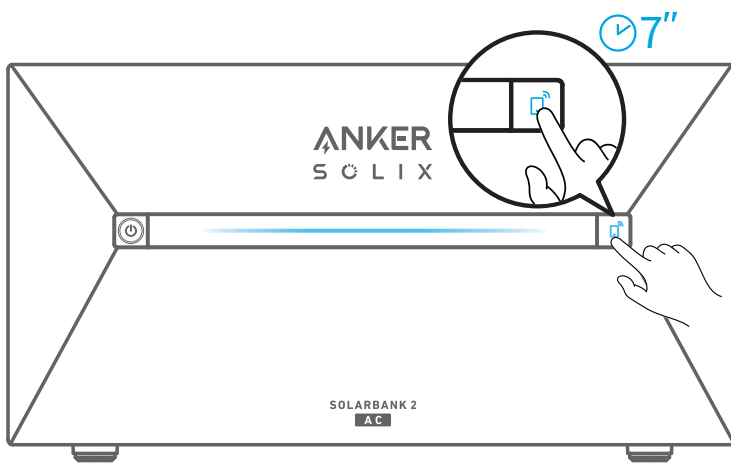

### Étape 3

1. Assurez-vous que le voyant IoT clignote.
2. Appuyez sur [+] ou sur [Ajouter un périphérique] dans le coin supérieur droit de la page des périphériques.

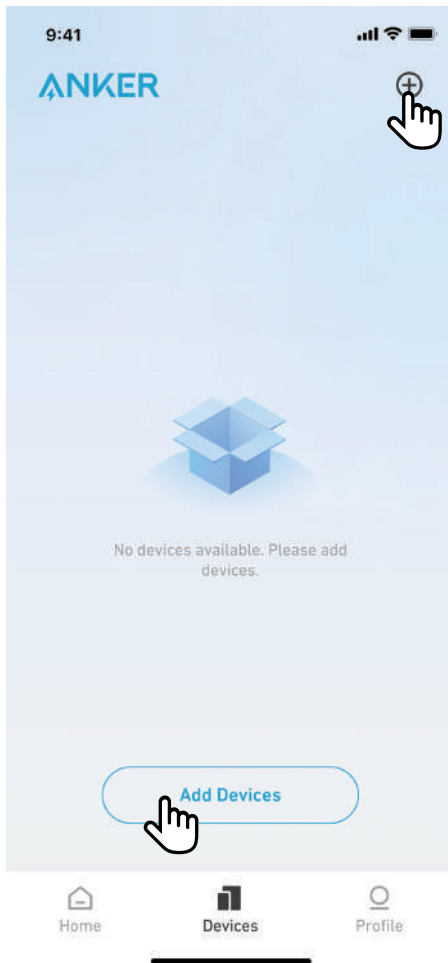

## Étape 4

L'application Anker recherchera automatiquement votre Solarbank. Une fois que l'appareil est trouvé, il apparaît sur la liste.

Veillez vous assurer que le Bluetooth de votre téléphone est activé et que l'application Anker est autorisée à accéder au Bluetooth et au Wi-Fi.

- Si vous souhaitez rechercher manuellement l'appareil, vous pouvez appuyer sur [Système solaire de balcon] dans la ligne « Ajouter des appareils manuellement ».



### Add devices manually



## Étape 5

Après avoir connecté Solarbank via Bluetooth, vous devez choisir un réseau Wi-Fi pour l'appareil. Sélectionnez le réseau Wi-Fi dans la liste et saisissez le mot de passe.

- L'appareil prend uniquement en charge le Wi-Fi 2,4 GHz.
- Assurez-vous que le mot de passe est correct.

9:41



### Select Wi-Fi

This device only supports 2.4GHz Wi-Fi.  
If you have Dual Band Wi-Fi, please use the  
2.4GHz band.  
The Wi-Fi name only supports alphanumeric  
characters.

Family-Network



Enter Wi-Fi Password



[Turn on Personal Hotspot >>](#)

Next

[Use Bluetooth Control](#)



## Étape 6

Votre Solarbank devrait être configurée avec succès sur le réseau.

Si le processus de configuration échoue, suivez les conseils ci-dessous :

- Vérifiez si le routeur Wi-Fi fonctionne normalement.
- Rapprochez le routeur de l'appareil.
- Assurez-vous que le mot de passe Wi-Fi est correct.

9:41



### Successful

Solarbank 2 E1600 AC



Successfully deployed Wi-Fi

Done

## Ajouter des appareils domestiques (facultatif)

Si vous avez acheté Anker SOLIX Smart Meter ou Anker SOLIX Smart Plug, veuillez scanner les codes QR ci-dessous pour plus de détails.



Anker SOLIX Smart Meter



Anker SOLIX Smart Plug

Anker SOLIX Smart Meter et Anker SOLIX Smart Plug peuvent être ajoutés au système de la maison en suivant le processus ci-dessous. Si vous n'avez pas besoin d'ajouter d'appareils, vous pouvez ignorer cette étape en cliquant sur [Ignorer].

1. Cliquez sur [Démarrer] pour commencer le processus d'ajout d'appareils domestiques.
2. Sélectionnez les appareils qui ont été liés au compte actuel. Si vous souhaitez ajouter des appareils qui n'ont pas été liés au compte, cliquez sur [Ajouter des appareils].
3. Suivez le guide du processus pour activer le Bluetooth sur Smart Meter et Smart Plug et les coupler au Wi-Fi.
4. Après avoir appairé Smart Meter ou Smart Plug, revenez à l'interface [Ajouter des appareils]. À ce stade, vous pouvez voir le Smart Meter ou le Smart Plug dans la liste.
5. Sélectionnez Smart Meter ou Smart Plug pour l'ajouter au système.

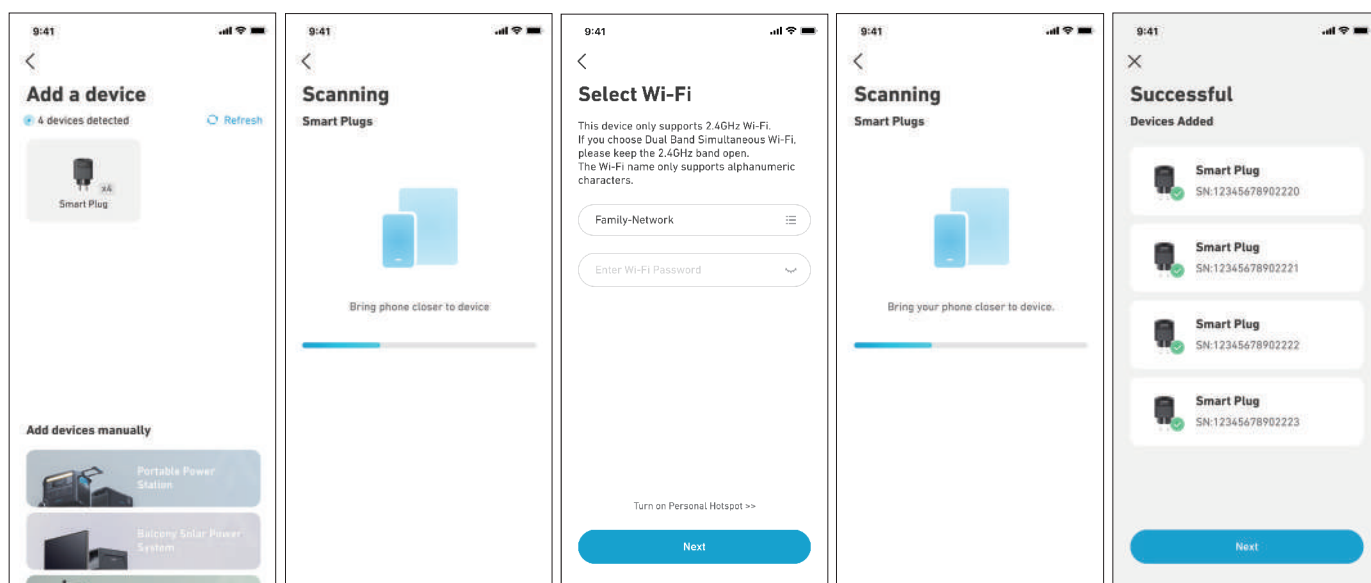
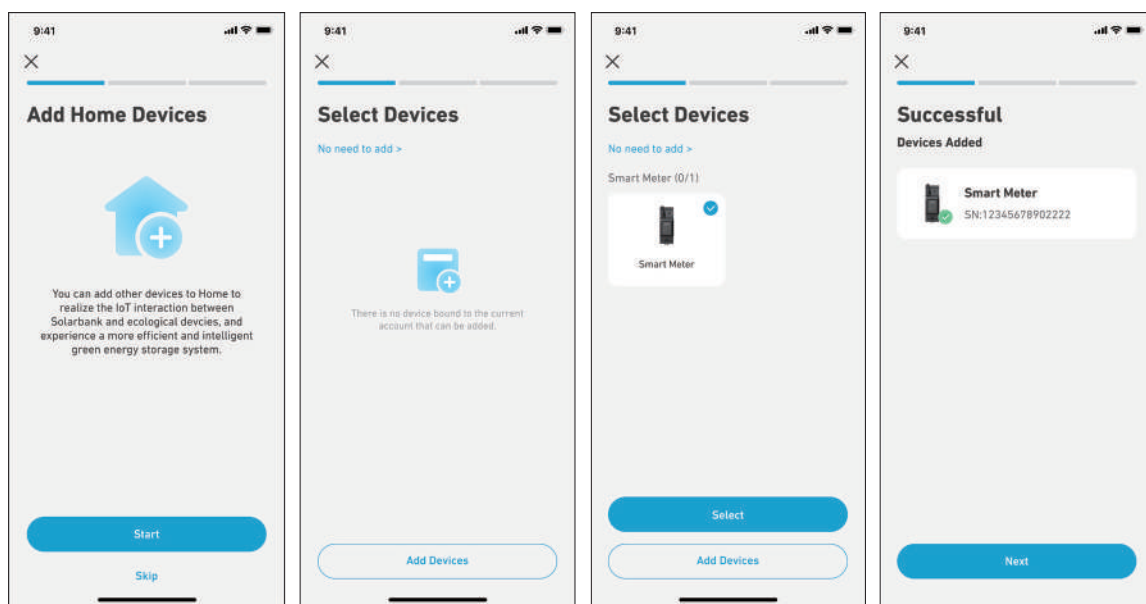

## Mise à jour du micrologiciel

Assurez-vous que tous vos appareils ont configuré le Wi-Fi et disposent d'une connexion réseau stable.

1. Si une mise à jour importante est disponible pour le micrologiciel du Solarbank ou du Smart Meter, l'application vous guidera tout au long du processus. Assurez-vous que vos appareils sont allumés et connectés au Wi-Fi avant la mise à jour.
2. Si aucune mise à jour n'est requise, vous pouvez ignorer cette étape.

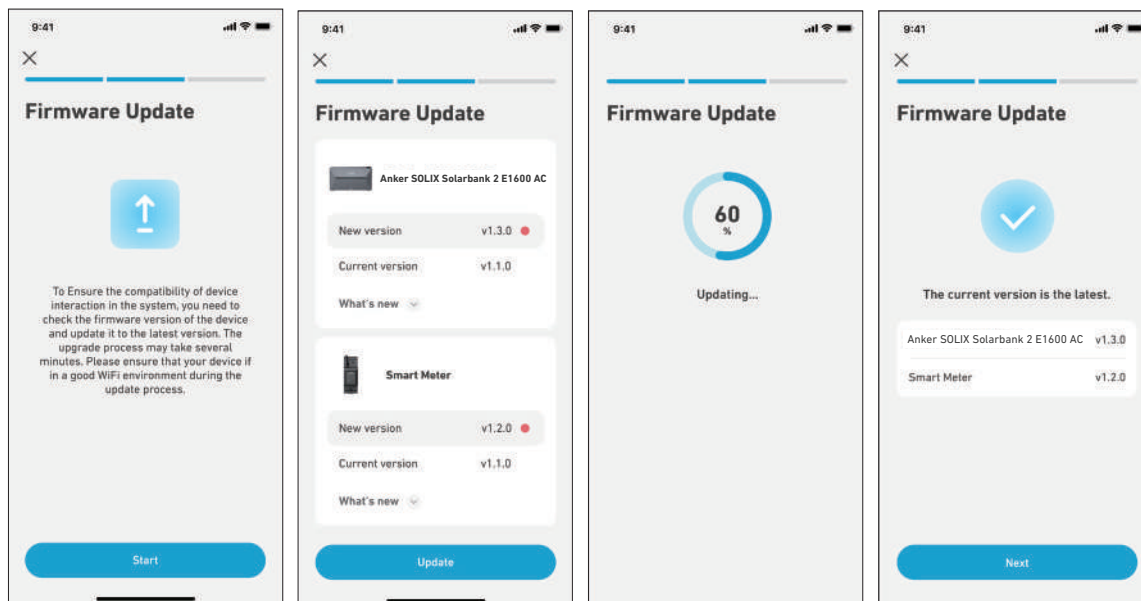

💡 Note : Les mises à jour peuvent prendre quelques minutes. Veuillez être patient. Si la mise à jour échoue, vérifiez si vos appareils sont activés et connectés au Wi-Fi.

## Initialisation du paramétrage des modes d'alimentation

1. Appuyez sur [Créer] pour créer un système pour le périphérique précédemment ajouté.
2. Vous pouvez initialement configurer le plan énergétique du système avec les options suivantes :

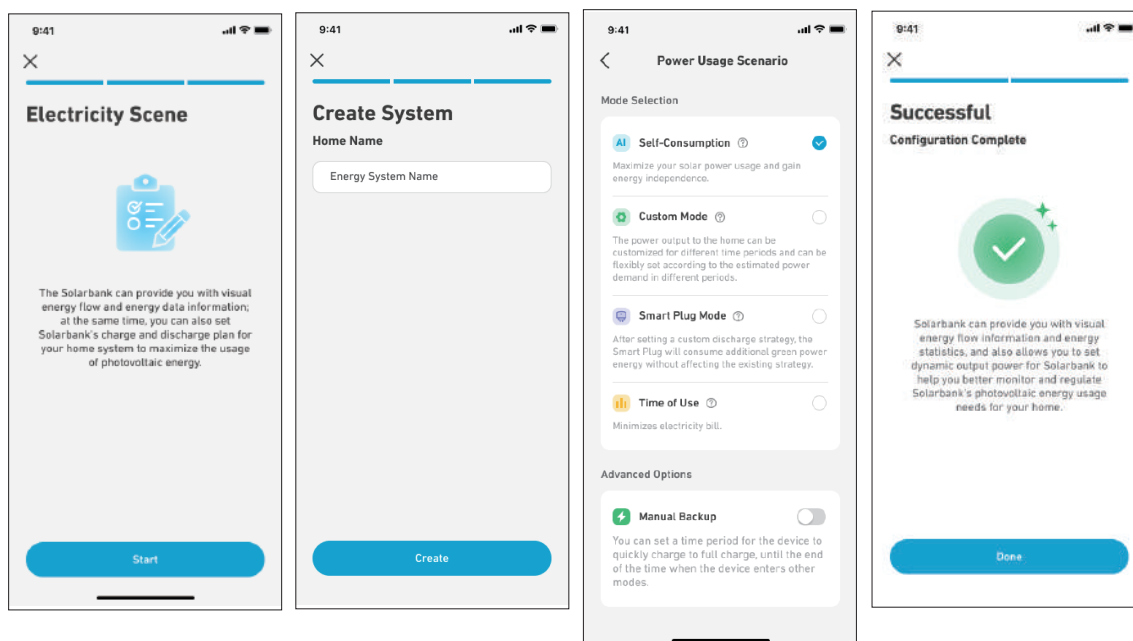

💡 Note : Le mode autoconsommation n'est disponible que lorsque le compteur intelligent est ajouté au système.

## Paramétrage du plan énergétique

### À propos du Plan énergétique

Dans le système Solarbank 2 E1600 AC, vous pouvez configurer un plan de charge et de décharge. Solarbank fournira la quantité d'énergie nécessaire aux charges domestiques à différentes périodes grâce au plan prédéfini, et l'énergie supplémentaire peut être stockée dans Solarbank pour être réutilisée pendant la période de pointe de consommation électrique. Cela permet de maximiser l'utilisation de l'énergie solaire.

Une fois que vous avez configuré le Smart Meter, vous pouvez également sélectionner le mode Autoconsommation. Le compteur gèrera intelligemment la décharge et le stockage d'énergie de Solarbank en temps réel en obtenant uniquement la quantité d'électricité requise par les charges domestiques, sans gaspiller l'énergie solaire.

### Sélection de mode

Accédez à la sélection du mode depuis le raccourci Plan Énergétique de la page d'accueil :

- **Autoconsommation** : Solarbank chargera et déchargera intelligemment en fonction de la demande d'énergie en temps réel requise par les charges domestiques déterminées à partir de Smart Meter.

💡 *Note : Le mode autoconsommation n'est disponible que lorsque le compteur intelligent est ajouté au système.*

- **Mode personnalisé** : Vous pouvez configurer un programme pour que Solarbank effectue la décharge, à différents moments, d'une quantité fixe d'énergie dans votre charge domestique ; l'énergie excédentaire sera stockée dans le Solarbank.
- **Mode Smart Plug** : après avoir défini une stratégie de décharge personnalisée, Smart Plug consommera de l'énergie verte supplémentaire sans affecter la stratégie existante.
- **Heure d'utilisation** : Les modules de batterie se chargeront lorsque les tarifs des services publics sont les plus bas et alimenteront votre maison lorsque les tarifs des services publics sont les plus élevés. Assurez-vous de modifier votre plan tarifaire de services publics pour les jours de semaine et les week-ends.
- **Sauvegarde manuelle** : vous pouvez définir une période pendant laquelle l'appareil doit se charger rapidement jusqu'à pleine charge, jusqu'à la fin de cette période où l'appareil passe en d'autres modes.

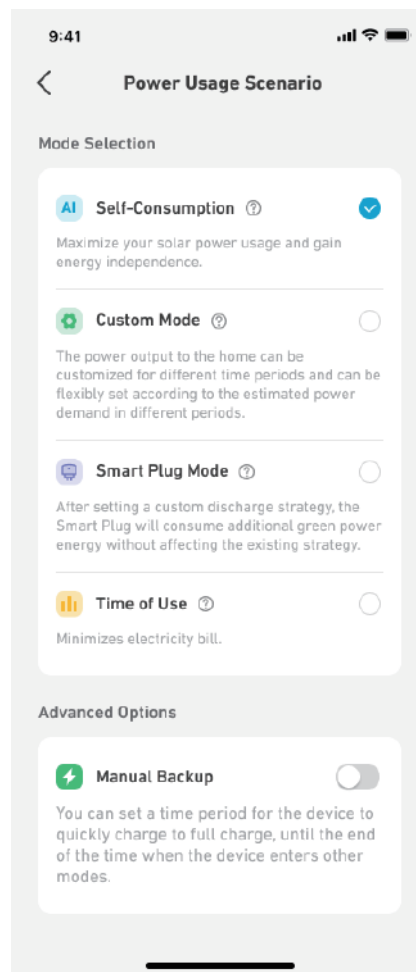
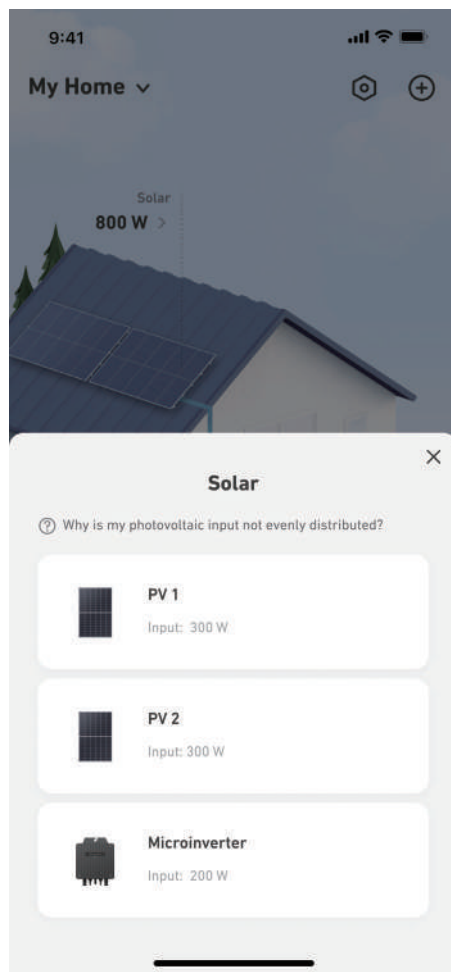

## Mode Personnalisé

Sélectionnez Mode personnalisé, puis cliquez sur le bouton en dessous :

1. Appuyez sur [Paramètres] pour accéder à la page de configuration du Plan énergétique, où vous retrouverez tous les plans que vous avez configurés. S'il n'y a pas de plan, Solarbank déchargera à tout moment 200 W sur les charges domestiques.
2. Cliquez sur [+] dans le coin supérieur droit pour ajouter un plan énergétique.
3. Sur la page Plan énergétique, cliquez sur [Définir un programme] pour définir la puissance que Solarbank décharge sur les charges domestiques à différentes périodes.
4. Appuyez sur [Répéter] ci-dessus pour répéter le plan de décharge défini pour d'autres semaines.
5. Après avoir terminé tous les réglages, appuyez sur [✓] dans le coin supérieur droit pour enregistrer et appliquer le plan énergétique.

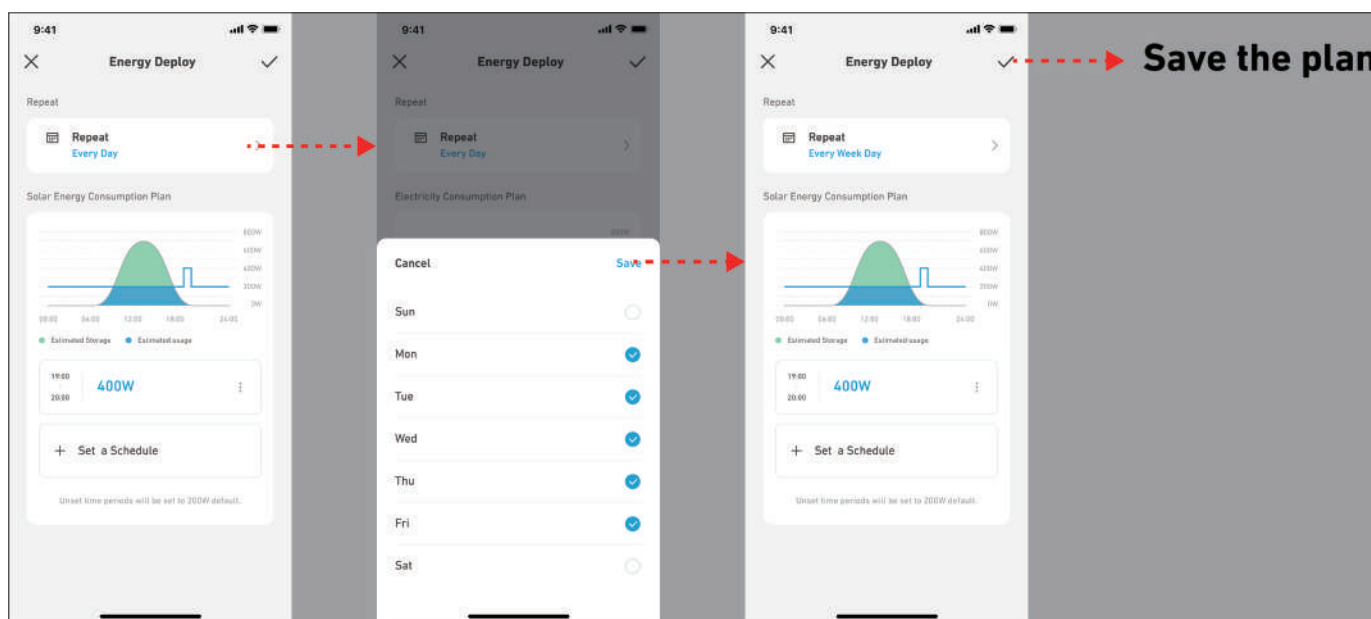
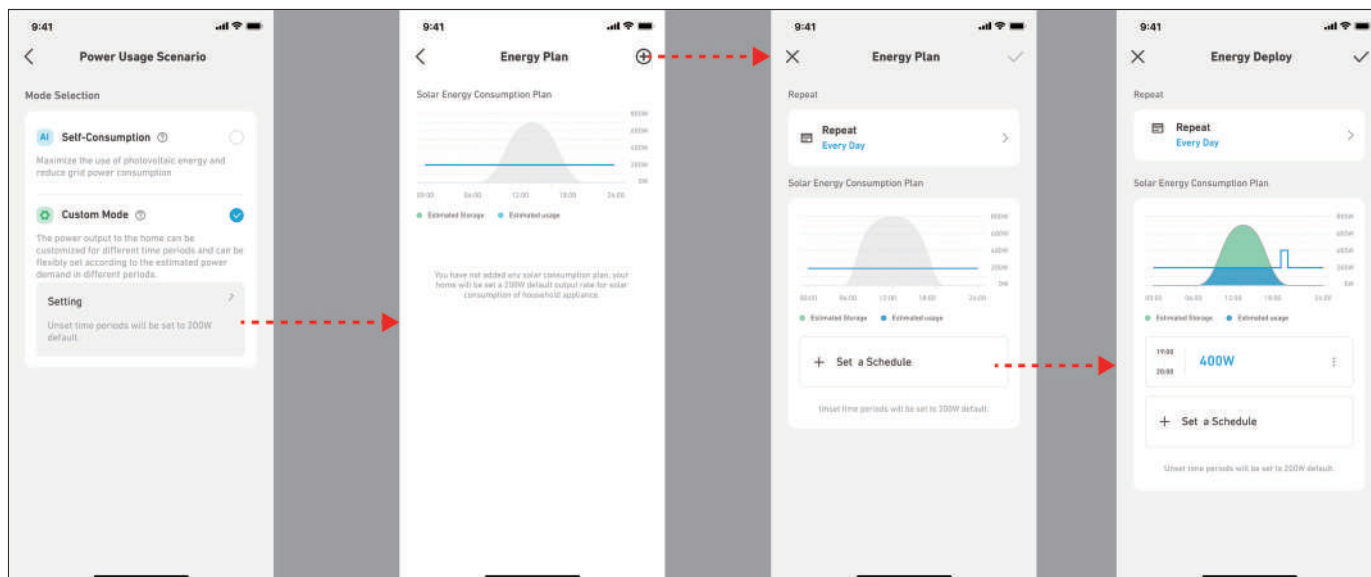

### Remarques :

- Vous pouvez ajouter un plan énergétique pour plusieurs appareils avec des dates récurrentes différentes.
- Assurez-vous que votre appareil est connecté au Wi-Fi lorsque vous enregistrez un plan de gestion de l'électricité pour synchroniser le plan.
- En mode autoconsommation, si le Smart Meter se déconnecte ou présente un dysfonctionnement, Solarbank passe automatiquement en mode personnalisé comme plan d'énergie de secours. Cela dure jusqu'à ce que le Smart Meter revienne à la normale, puis le mode autoconsommation reprend automatiquement.

## FAQ

### Q1 : Quelles précautions dois-je prendre avant d'installer/ajouter des batteries d'extension ?

Lors de l'installation/ajout de batteries d'extension, il est nécessaire de mettre hors tension et d'arrêter le système pour vous protéger ainsi que la machine. Effectuer cette opération alors qu'il est sous tension n'est pas couvert par la garantie. Veuillez suivre les étapes ci-dessous pour une installation correcte :

- Débranchez Solarbank et les panneaux solaires.
- Appuyez sur le bouton de marche/arrêt pendant 3 secondes pour couper l'alimentation.
- Après avoir éteint Solarbank, installez les batteries d'extension sur Solarbank.
- Connectez des panneaux solaires pour une utilisation normale.

### Q2 : Existe-t-il d'autres précautions à prendre lors de l'installation et de l'utilisation du Solarbank 2 E1600 AC ?

Assurez-vous que la prise secteur est correctement mise à la terre. Sinon, vous verrez « Code d'erreur 54 : « Défaut à la terre. » Votre sécurité pourrait également être menacée si ce composant n'est pas correctement mis à la terre.

### Q3 : Les panneaux photovoltaïques peuvent-ils être connectés en série ?

N° Ne jamais connecter deux ou plusieurs composants en série car cela provoque une tension d'entrée supérieure à 60V et endommage l'équipement.

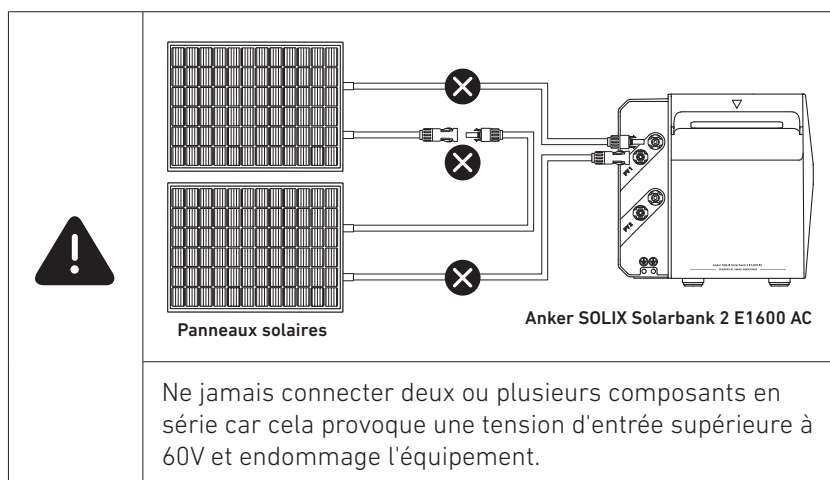

### Q4 : Les micro-onduleurs sont-ils nécessaires pour utiliser le Solarbank 2 E1600AC ?

Le Solarbank 2 E1600 AC ne nécessite pas de micro-onduleur. Un micro-onduleur est déjà intégré à la conception. Le Solarbank 2 dispose de 2 MPPT, mais vous pouvez ajouter un autre micro-onduleur pour plus d'apport solaire.

### Q5 : Quelle puissance de micro-onduleur peut être connectée au Solarbank 2 E1600 AC ?

800 W maximum. La réglementation allemande limite les systèmes photovoltaïques de balcon à 800 W, nous recommandons donc d'utiliser un micro-onduleur conforme. Si la puissance de votre micro-onduleur dépasse 800 W, veuillez la réduire à 800 W maximum.

### Q6 : Comment pouvez-vous atteindre zéro gaspillage d'énergie en utilisant un compteur intelligent avec Solarbank 2 E1600 AC ?

Le compteur intelligent détecte la consommation d'électricité du ménage, ce qui permet au Solarbank 2 E1600 AC d'ajuster en permanence le rendement. Cette décharge précise permet une utilisation efficace de l'énergie. Le Solarbank 2 ne peut se connecter qu'à un seul compteur intelligent. Utilisez le Wi-Fi pour vous connecter.

### Q7 : Comment les prises intelligentes aident-elles le Solarbank 2 E1600 AC à atteindre zéro gaspillage d'énergie ?

En mode personnalisé, la prise intelligente utilise une puissance PV supplémentaire sans affecter la stratégie de décharge d'énergie. Chaque Solarbank 2 AC peut se connecter à 6 prises intelligentes au maximum. Utilisez le Wi-Fi pour connecter les appareils.

### Q8 : Puis-je utiliser le Solarbank 2 E1600 AC avec une prise intelligente et un compteur intelligent en même temps ?

Vous pouvez utiliser un compteur intelligent et une prise intelligente en même temps, mais un seul mode peut être utilisé pour les contrôler.

En mode autoconsommation, le Solarbank 2 AC se base sur les données du compteur intelligent.

En mode Smart Plug, Solarbank 2 AC suit les données de la prise intelligente.

**Q9 : Le Solarbank 2 E1600 AC doit-il être connecté à un réseau Wi-Fi et à l'application Anker ?**

Pour régler la puissance de sortie du Solarbank 2 de 200 W et plus, vous devez utiliser l'application Anker. Pour vérifier son état et vous connecter à Anker SOLIX Smart Meter et à Smart Plug, vous devez utiliser le Wi-Fi.

**Q10 : Puis-je configurer un système double avec le Solarbank 2 E1600 AC, par exemple en le connectant à Solarbank E1600 ?**

Non, le Solarbank 2 AC fonctionne tout seul. Empilez jusqu'à 5 batteries pour 9 600 Wh. Vous pouvez le connecter à un micro-onduleur externe, mais il ne peut pas être ajouté au même système. Les données montreront cependant son entrée.

**Q11 : Pourquoi ne puis-je pas utiliser la batterie d'extension après l'avoir connectée ?**

Avant utilisation, mettez à jour le firmware du Solarbank 2 AC et de la batterie vers la dernière version. Allumez-les ensemble et connectez-vous à l'application Anker pour initialiser. Si Solarbank s'initialise en premier, le micrologiciel de la batterie ne peut pas être mis à jour.

**Q12 : Comment charger et décharger le Solarbank 2 E1600 AC et une batterie d'extension ?**

Le Solarbank 2 E1600 AC et une batterie d'extension fonctionnent comme un système régulé, ajustant dynamiquement la charge et la décharge de la batterie. Il est normal que les batteries aient des performances légèrement différentes.

**Q13 : Quelle est la puissance de charge du Solarbank 2 E1600 AC avec des packs de batteries différents ?**

La puissance de charge est basée sur le courant électrique, atteignant un maximum de 70 A.

Chargement de la batterie : Unité principale = 1 000 W, + 1 pack = 2 000 W, + 2 à 5 packs = 2 400 W.

Entrée maximale MPPT : 1 200 W.

Charge CA : Unité principale = 1000 W, + 1 à 5 packs = 1200 W.

**Q14 : Que dois-je prendre en compte lors de l'installation d'un compteur intelligent ? Comment Anker SOLIX Smart Meter surveille-t-il la consommation d'énergie ? Utilise-t-il une interface optique ? Anker SOLIX Smart Meter nécessite-t-il une connexion électrique séparée ?**

Smart Meter se connecte via des câbles CA et CT pour la collecte de courant, la mesure de la puissance et l'envoi de données à Solarbank 2 E1600 AC via Wi-Fi.

Notes d'installation :

1. Le CT est sur la ligne principale.
2. Les phases de tension et de courant correspondent.
3. CT est dans la bonne direction.

**Q15 : Puis-je utiliser le Solarbank 2 AC pendant une panne de courant ?**

Oui, l'alimentation PV MPPT continue de charger le Solarbank 2 AC, mais l'alimentation PV du micro-onduleur ne peut pas le charger.

Pour sortir du réseau, débranchez le micro-onduleur et activez le mode Hors-réseau dans l'application.

La prise intégrée supporte 1 000 W seule ou 1 200 W avec une batterie.

**Q16 : Pourquoi mon micro-onduleur ne peut-il pas charger le Solarbank 2 AC pendant une panne de courant ?**

Le micro-onduleur ne fonctionne que lorsqu'il est connecté au réseau. Il n'est pas actif pendant une panne. Ceci n'est pas lié au système Solarbank 2 AC.

**Q17 : Puis-je connecter mes panneaux solaires au Solarbank 2 E1600 AC ?**

Chaque MPPT prend en charge jusqu'à 16 A et 60 V. Si vos panneaux solaires fonctionnent dans cette plage, ils peuvent être connectés.

**Q18 : Le Solarbank 2 E1600 AC (A17C2) fonctionne-t-il avec le Solarbank E1600 (A17C0) ?**

Non.

**Q19 : Le Solarbank 2 E1600 AC est-il étanche et peut-il encore être utilisé si de l'eau pénètre à l'intérieur ?**

Le Solarbank 2 AC est classé IP65, il est donc protégé contre l'eau dans des conditions normales. Si de l'eau pénètre accidentellement à l'intérieur, ne l'utilisez pas et ne l'allumez pas. Contactez immédiatement le service client Anker SOLIX.

**Q20 : Qui installe les compteurs intelligents ?**

Des électriciens professionnels peuvent procéder à l'installation du compteur Anker SOLIX Smart Meter. Nous vous le recommandons fortement si vous n'avez jamais effectué d'installation électrique. Une installation incorrecte peut endommager l'équipement et provoquer des dysfonctionnements ou des blessures.

**Q21 : Existe-t-il une distance à respecter entre un compteur intelligent / une prise intelligente et le Solarbank 2 E1600 AC ? Un compteur intelligent / une prise intelligente nécessite-t-il une connexion Internet ou une couverture réseau ?**

Un compteur intelligent / une prise intelligente communique avec Solarbank 2 E1600 AC via Wi-Fi et nécessite une connexion LAN pour le mode autoconsommation. Ces produits doivent être sur le même LAN. Placez-les à moins de 10 m du même routeur ou utilisez un répéteur. Seul le Wi-Fi 2,4 GHz est pris en charge.

**Q22 : Puis-je connecter plusieurs unités Solarbank 2 E1600 AC à un seul compteur intelligent ?**

Non, un seul compteur intelligent peut communiquer avec un Solarbank 2 E1600 AC à la fois.

**Q23 : Le port connecté au réseau AC Solarbank 2 E1600 fonctionne-t-il avec d'autres composants d'énergie solaire ?**

N° Par exemple, la connexion d'un micro-onduleur au port connecté au réseau entraînerait une puissance non reconnaissable par le système et l'affichage de données incohérentes.

**Q24 : Pourquoi la valeur de charge AC de mon Solarbank 2 E1600 est-elle supérieure à la valeur d'entrée ?**

Il se peut qu'il y ait d'autres composants du système d'énergie solaire dans votre maison qui chargent la batterie. Veuillez vérifier la présence d'autres systèmes d'énergie solaire en plus du Solarbank 2 E1600 AC.

**Q25 : Quelle est la réserve de batterie pour le Solarbank 2 E1600 AC et sa batterie d'extension ?**

Choisissez entre une charge de réserve de 10 % ou 5 %. Si 10 % est sélectionné, la décharge s'arrête à 10 %, mais le chargement de la batterie ne s'arrêtera pas avant d'avoir atteint 4 % de charge. Une fois que la décharge s'arrête, la puissance diminue d'environ 1 % par 24 heures.

**Q26 : Est-il possible de lier les données de production et de consommation d'énergie du Solarbank 2 E1600 AC à loBroker ou Home Assistant ?**

Non, le Solarbank 2 E1600 AC prend uniquement en charge la gestion via l'application Anker et ne peut pas se connecter à des systèmes tiers.

**Q27 : Que dois-je faire si l'application affiche le code d'erreur 32 : compteur électrique anormal ?**

La communication entre le compteur intelligent et le Solarbank est anormale et il a quitté le mode d'autoconsommation. Veuillez vérifier l'état de la connexion Wi-Fi du compteur intelligent et du Solarbank.

Veuillez essayer les étapes suivantes :

1. Assurez-vous que le compteur intelligent et le Solarbank 2 E1600 Pro/Plus sont connectés au même réseau Wi-Fi.
2. Assurez-vous que le routeur utilise une communication 2,4 GHz, car le Solarbank 2 E1600 Pro/Plus et le compteur intelligent ne prennent pas en charge le Wi-Fi 5 GHz.
3. Le Solarbank 2 E1600 Pro/Plus et le compteur intelligent doivent être aussi proches que possible du routeur, à une distance ne dépassant pas 10 mètres, avec le moins d'obstacles possible entre eux. Évitez de les placer derrière des murs pour garantir un signal Wi-Fi stable ou envisagez d'ajouter un répéteur pour améliorer le signal.
4. Le boîtier de distribution peut affecter la transmission du signal. Vérifiez si l'antenne externe du compteur intelligent a été installée et placée à l'extérieur du boîtier de distribution.
5. Supprimez le Solarbank et le compteur intelligent dans l'application Anker, puis rajoutez-les pour voir s'ils peuvent communiquer normalement.
6. Vérifiez si le routeur dispose de paramètres spéciaux susceptibles d'affecter la communication.
7. Connectez-vous à un point d'accès mobile ou passez à un routeur d'une autre marque pour voir si la communication est normale.

Si les étapes ci-dessus ne parviennent toujours pas à résoudre le problème, veuillez téléverser les journaux et fournir le SN du Solarbank 2 E1600 Pro/Plus et du compteur intelligent.

Si vous avez des questions, n'hésitez pas à contacter le support client Anker pour obtenir de l'aide.

### **Q28 : Que dois-je faire si l'application affiche le code d'erreur 35 : Le raccordement du compteur électrique est-il incorrect ?**

Veillez suivre les instructions pour vérifier et connecter correctement le CT du compteur et vous assurer que le réseau est bon. Veuillez vérifier les points suivants :

1. La position de mesure du CT du compteur se trouve du côté de la ligne entrante du foyer, et non sur la branche de charge.
2. Il y a une flèche sur le CT du compteur intelligent. La direction de la flèche doit pointer vers le réseau électrique externe, qui est la source du courant externe.
3. Assurez-vous que l'échantillonnage de tension et l'échantillonnage de courant du compteur sont dans la même phase. Une fois le câblage corrigé, l'alarme disparaît après la réussite du test du système (environ 5 minutes).

### **Q29 : Pourquoi ne puis-je pas me connecter au Bluetooth du Solarbank 2 E1600 Pro/Plus ?**

Si le Solarbank 2 E1600 Pro/Plus ne peut pas se connecter via Bluetooth, les raisons possibles sont :

1. L'appareil n'a pas répondu à la commande de l'application, ce qui a entraîné une temporisation de communication et la déconnexion du Bluetooth par l'application.
2. Problèmes de compatibilité de smartphone, certains smartphones sont déconnectés pendant le processus de connexion Bluetooth.
3. Interférence environnementale, le Bluetooth peut être détecté, mais est déconnecté pendant le processus de connexion.
4. Le Bluetooth est désactivé sans que cela soit normal.

Vous pouvez essayer les étapes suivantes :

1. Réinitialiser la diffusion Bluetooth : Appuyez sur le bouton IOT et maintenez-le enfoncé pendant plus de 7 secondes pour rechercher et reconnecter l'appareil.
2. Redémarrer l'application mobile : Fermez et rouvrez l'application sur le téléphone mobile et essayez de vous connecter à nouveau à l'appareil.
3. Redémarrez l'appareil : éteignez, puis rallumez, redémarrez l'appareil et essayez de vous reconnecter.
4. Essayez d'utiliser un autre téléphone mobile pour connecter l'appareil afin de déterminer s'il s'agit d'un problème de compatibilité avec le téléphone mobile.

Si vous ne parvenez toujours pas à vous connecter avec succès, veuillez téléverser le journal de l'application, le journal de l'appareil et le SN de l'appareil pour une analyse plus approfondie et une résolution du problème.

Si vous avez des questions, n'hésitez pas à contacter le support client Anker pour obtenir de l'aide.

### **Q30 : Que dois-je faire si mon Solarbank 2 Pro/Plus ne peut pas se connecter au Wi-Fi de mon routeur domestique ?**

Raison possible : Problèmes de signal faible ou de configuration du routeur

Suggestion : Veuillez essayer les étapes suivantes :

1. Assurez-vous d'avoir entré le SSID et le mot de passe corrects, en faisant attention aux caractères spéciaux tels que les espaces, les traits de soulignement et les tirets.
2. Modifiez la position de l'appareil en le gardant à moins de 10 mètres du routeur avec un minimum d'obstructions entre les deux. Évitez de le placer derrière un mur afin d'assurer un signal Wi-Fi stable, ou ajoutez éventuellement un répéteur pour renforcer le signal.
3. Vérifiez que le routeur et le Solarbank E1600 Pro/Plus utilisent une communication 2,4 GHz, car le Solarbank E1600 Pro/Plus ne prend pas en charge le Wi-Fi 5 GHz.
4. Vérifiez si les appareils connectés au Wi-Fi ont atteint la plage supérieure pouvant être prise en charge et éteignez une partie des appareils.
5. Vérifiez que le protocole de cryptage de sécurité du routeur est défini sur WPA2 ou supérieur.
6. Éteignez l'appareil et redémarrez-le. Commencez par utiliser votre téléphone mobile pour établir une connexion Bluetooth avec le Solarbank E1600 Pro/Plus, puis réinitialisez le Wi-Fi.

Si les étapes ci-dessus ne parviennent pas à résoudre le problème, vous pouvez utiliser temporairement votre téléphone mobile comme point d'accès au lieu du Wi-Fi du routeur. Si le réseau Solarbank 2 E1600 Pro/Plus est stable dans ce cas, le problème vient probablement du routeur.

## Spécifications

Les spécifications sont sujettes à changement sans préavis.

|  |   |  |
|--|---|--|
| <b>Modèle</b>                                  |   | A17C2  |
| <b>Borne PV</b>                                | Tension d'entrée PV maximale  | 60 Vd. c.  |
|  | Courant d'entrée PV maximum   | 16 Ad. c. / 16 Ad. c.                              |
|  | Isc PV max  | 20 Ad. c. / 20 Ad. c.                              |
|  | Puissance d'entrée PV maximale  | 600 W / 600 W                                      |
|  | Plage de tension de fonctionnement  | 16-60 Vd. c.                                       |
| <b>Borne de la batterie</b>                    | Nom de la batterie  | Batterie Li-ion rechargeable                       |
|  | Tension nominale de la batterie   | 16 Vd. c.  |
|  | Courant de charge maximum   | 70 Ad. c.  |
|  | Courant de décharge maximum   | 75 Ad. c.  |
|  | Puissance nominale (appareil unique)  | 1 000 W  |
|  | Énergie nominale (capacité)   | 1600 Wh  |
|  | Capacité nominale   | 100 Ah   |
| <b>Paramètres généraux</b>                     | Code IEC  | IFpP51/161/120[5S]M/-20+50/90                      |
|  | Boîtier   | Classe I   |
|  | Indice de Protection  | IP65   |
|  | Topologie de l'onduleur (solaire)   | Isolé  |
| <b>Entrée CA (borne sur réseau)</b>            | Topologie de l'onduleur (batterie)  | HF   |
|  | Puissance d'entrée CA max.  | 2 000 W  |
|  | Puissance apparente d'entrée CA max.  | 2 000 VA   |
|  | Courant d'entrée CA max.  | 10 Aa. c.  |
| <b>Sortie CA (terminal sur le réseau)</b>      | Tension d'entrée nominale CA  | L+N+ $\text{PE}$ , 220 Va. c. / 230 Va. c. , 50 Hz |
|  | Puissance de sortie CA  | 800 W  |
|  | Tension de sortie nominale CA   | L+N+ $\text{PE}$ , 220 Va. c. / 230 Va. c. , 50 Hz |
|  | Courant de sortie CA max.   | 3,5 Aa. c.   |
| <b>Entrée et sortie CA (borne hors réseau)</b> | Facteur de puissance  | 0,8 en retard - 0,8 en avance                      |
|  | Puissance d'entrée et de sortie CA max.   | 2 000 W  |
|  | Puissance apparente max. d'entrée et de sortie CA   | 2 000 VA   |
|  | Courant d'entrée et de sortie CA max.   | 10 Aa. c.  |
|  | Tension nominale d'entrée et de sortie CA   | L+N+ $\text{PE}$ , 220 Va. c. / 230 Va. c. , 50 Hz |
| <b>Température</b>                             | Facteur de puissance  | 0,8 en retard - 0,8 en avance                      |
|  | Plage de température de charge  | -20 °C~55 °C                                       |
|  | Plage de température de décharge  | -20 °C~55 °C                                       |
| <b>Avertissement</b>                           | Film chauffant  | -20 °C~0 °C  |
|  | <p>En mode connecté au réseau, le port hors réseau supporte une charge de 2 000 W. En mode hors réseau, en cliquant sur le bouton hors réseau, un seul port hors réseau peut prendre en charge une charge de 1 000 W.</p> <p>En mode hors réseau, en cliquant sur le bouton hors réseau, un seul port hors réseau avec une batterie peut prendre en charge une charge maximale de 1 200 W.</p> <p>La plage supérieure maximale du micro-onduleur est de 800 W. La réglementation allemande limite les systèmes photovoltaïques de balcon à 800 W, nous recommandons donc d'utiliser un micro-onduleur conforme. Si la puissance de votre micro-onduleur dépasse 800 W, veuillez la réduire à 800 W maximum.</p> |  |