

## **Contenu du carton**

### **Aperçu**

Aperçu du produit

Boutons de commande

Guide LED

### **Installez votre Solarbank**

### **Connectez les câbles**

Banque solaire unique

Banques solaires en cascade

### **Utilisation de votre Solarbank**

Mise sous tension

### **En utilisant l'application**

Application Anker pour un contrôle intelligent

### **Réglage d'initialisation**

Configuration du réseau

Mise à jour du micrologiciel

Mode de contrôle

Taux de puissance de charge familiale

Système domestique

Créez un système domestique

Statistiques domestiques

### **Stockage et Entretien**

### **Foire aux questions (FAQ)**

### **Spécifications**

## Contenu du carton



Anker SOLIX Solarbank E1600

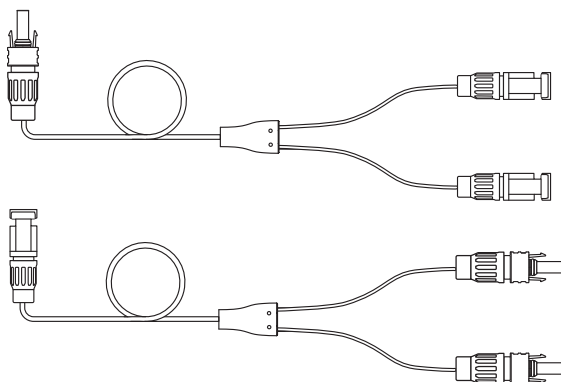

Y Câble de connexion solaire x2

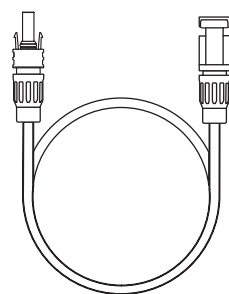

Câble d'extension de panneau solaire x4

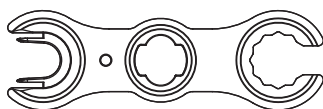

Clé pour retirer les connecteurs PV

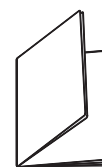

Manuel d'utilisation

## Aperçu

### Aperçu du produit

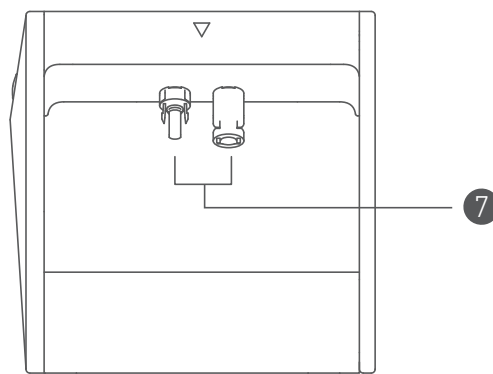
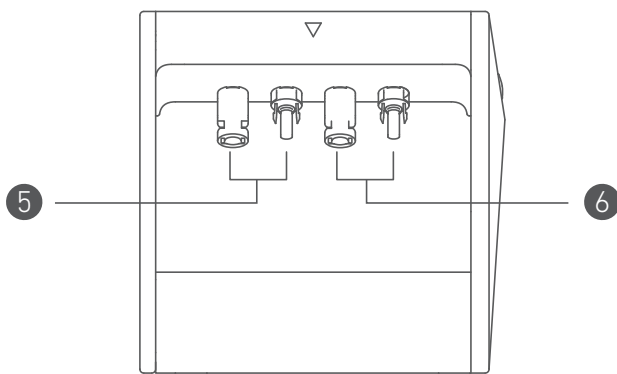
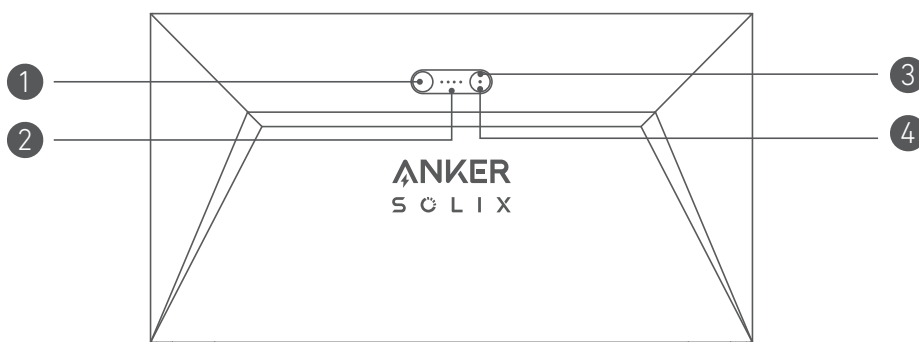

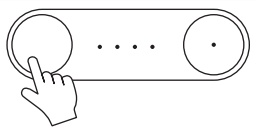
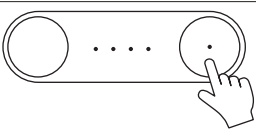
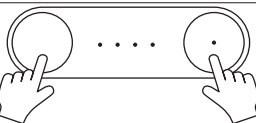

① Bouton d'alimentation	② LED d'état de l'alimentation
③ Bouton id0	④ LED d'état id0
⑤ Entrée PV 1 Port	⑥ Entrée PV 2 Port
⑦ Port de sortie PV	

## Boutons de commande

Bouton	Action	Fonction
	Appuyez pendant 2 secondes	Allumer Solarbank
	Appuyez pendant 2 secondes	Éteignez Solarbank
	Appuyez une fois lorsqu'il est allumé	Vérifiez le niveau actuel de la batterie
	Appuyer une fois	Activer la connexion Internet
	Appuyez pendant 2 secondes	Désactiver la connexion Internet
	Appuyez pendant 7 secondes	Réinitialiser Bluetooth et Wi-Fi
	Appuyez simultanément pendant au moins 15 secondes	Réinitialiser Solarbank

## Guide LED

LED	Indication	État
	Blanc intermittent	En charge
	Blanc fixe	Niveau actuel de la batterie
	Vert clignotant	Déconnecté d'Internet
	Vert fixe	Connecté à Internet
	Lumière éteinte	Connexion désactivée
	Rouge clignotant	Avertissement de dysfonctionnement

## Installez votre Solarbank

Option A : Placez votre Solarbank sur un sol dur et plat.

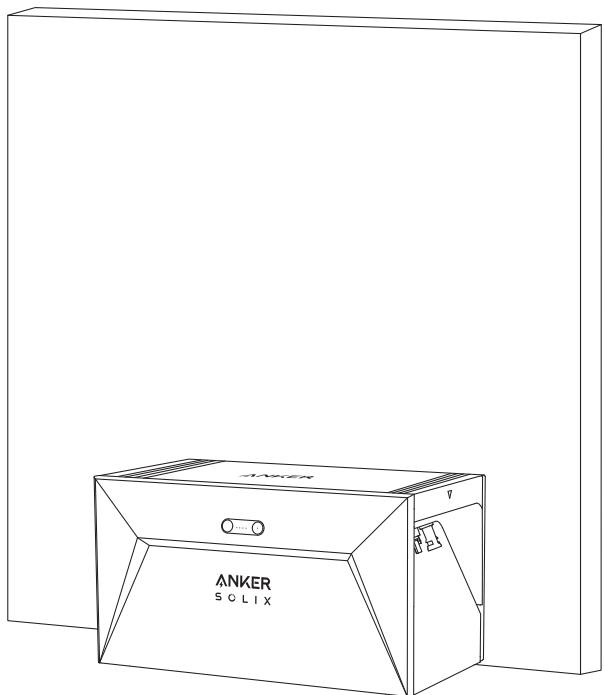

Option B : Montez votre Solarbank sur un mur en béton solide à l'aide de supports de montage supplémentaires\*.

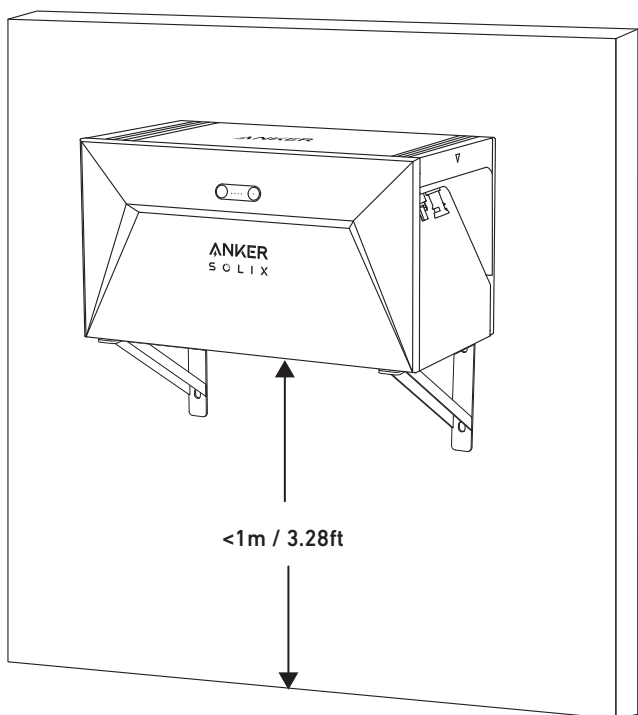

\* Veuillez scanner le code QR pour acheter des supports de montage.



# Connectez les câbles

## Banque solaire unique

1. Connectez Solarbank au micro-onduleur en utilisant les câbles de sortie Y Câbles de connexion solaire inclus.
2. Connectez le micro-onduleur à une prise domestique à l'aide du câble d'origine.
3. Connectez les panneaux solaires à Solarbank en utilisant les câbles d'extension de panneau solaire inclus.

\*La prise varie selon la région.

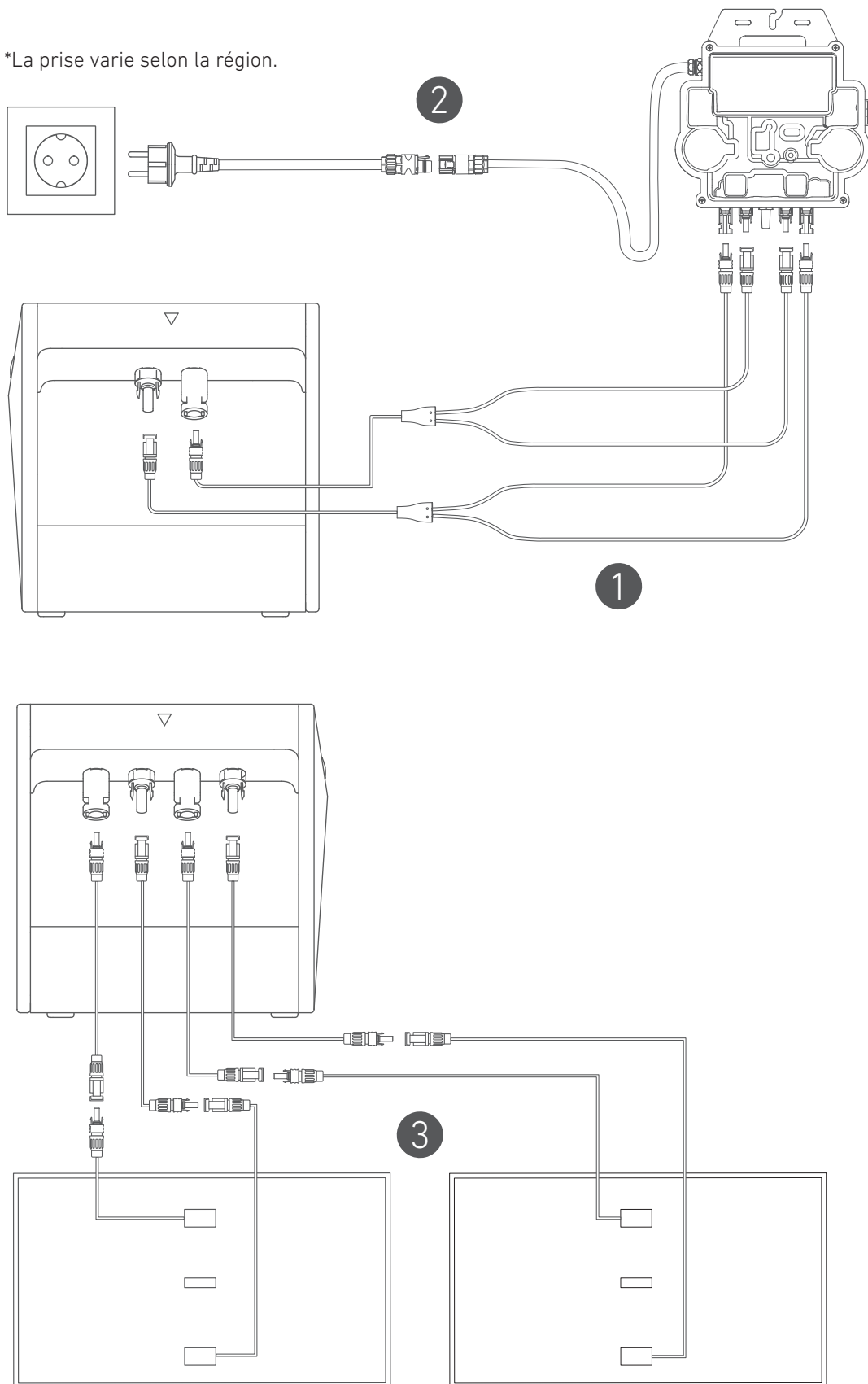

## Banques solaires en cascade

Seulement deux Solarbanks peuvent être en cascade pour doubler la capacité à 3 200 Wh.

1. Connectez chaque Solarbank au micro-onduleur à l'aide des câbles de sortie Y Câbles de connexion solaire inclus.
2. Connectez le micro-onduleur à une prise domestique à l'aide du câble d'origine.
3. Connectez les panneaux solaires aux Solarbanks à l'aide des câbles d'extension de panneau solaire inclus.

\*La prise varie selon la région.

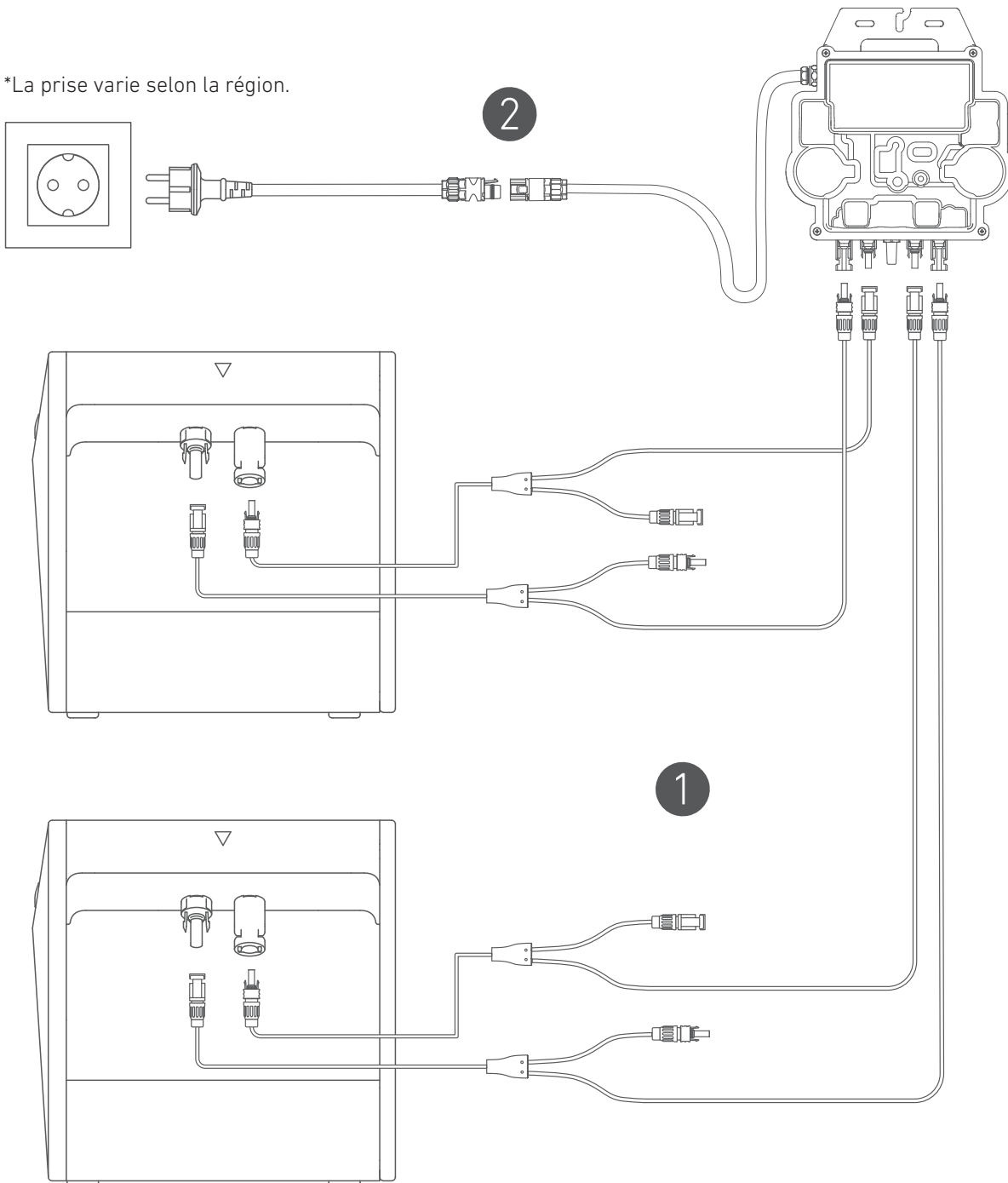

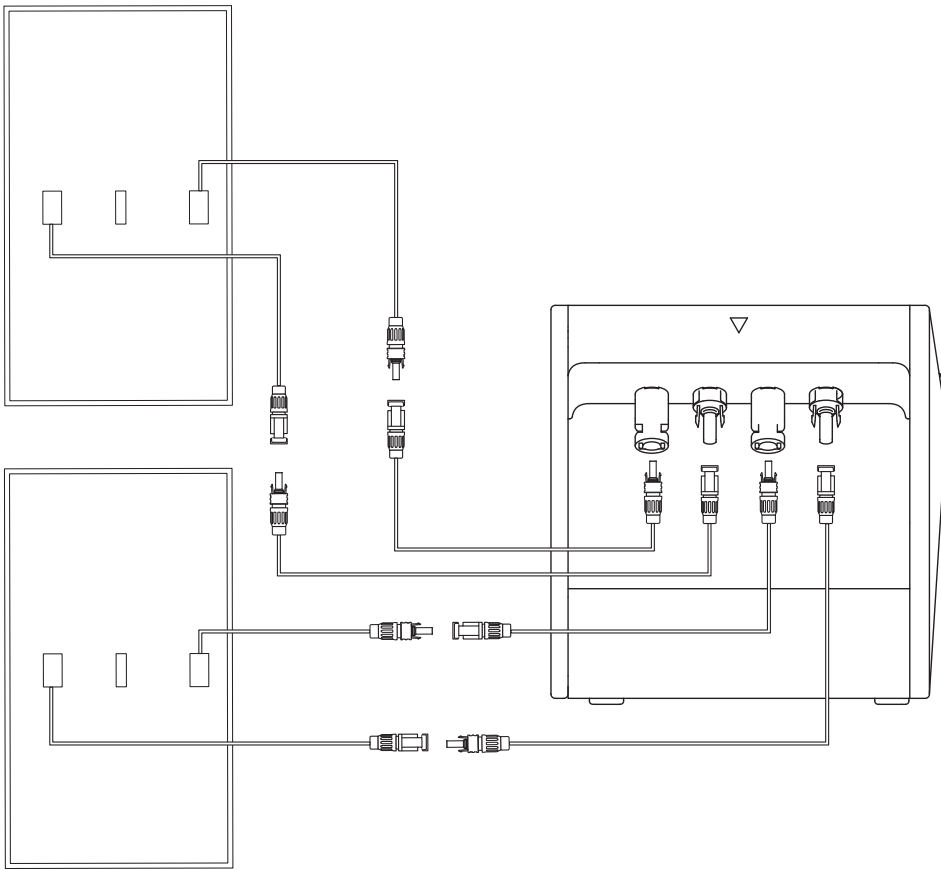

3

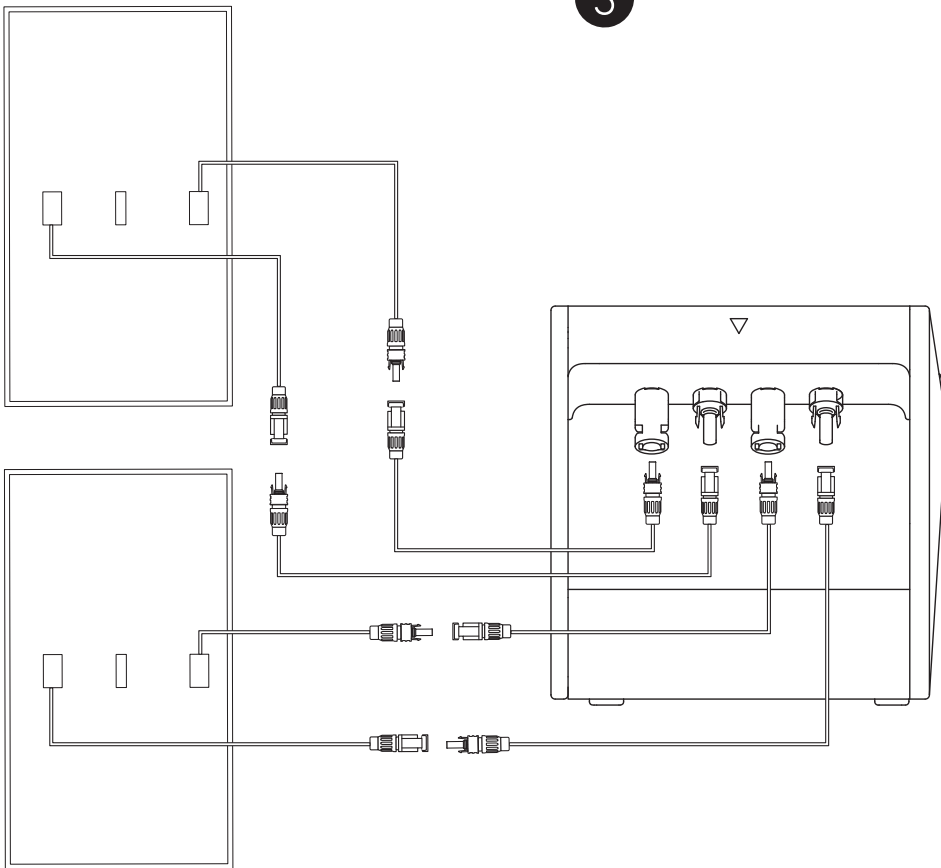

⚡ Avant de connecter les câbles, assurez-vous que le micro-onduleur, les panneaux solaires et le réseau domestique sont déconnectés, et que Solabank est éteint.

# Utilisation de votre Solarbank

## Mise sous tension

Appuyez sur le bouton d'alimentation pendant 2 secondes pour allumer votre Solarbank. Lorsqu'il est sous tension, le voyant d'état d'alimentation clignotera en blanc et le voyant d'état idO clignotera en vert simultanément trois fois.

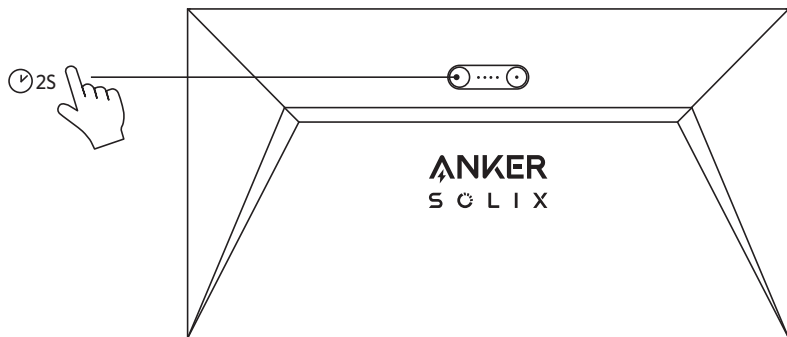

## En utilisant l'application

### Application Anker pour un contrôle intelligent

Téléchargez l'application Anker pour bénéficier de toutes les fonctionnalités de votre Solarbank.

1. Téléchargez l'application Anker depuis l'App Store (appareils sous iOS) ou Google Play (appareils sous Android), ou en scannant le code QR. Après avoir installé l'application, créez un compte.

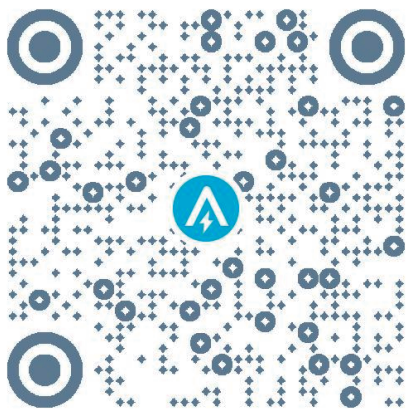

2. Suivez les instructions à l'écran pour terminer la configuration.

- Connectez-vous à Internet : pour interagir à distance avec votre système domestique, connectez votre Solarbank à Internet via un réseau Wi-Fi 2,4G ou Bluetooth 4.0.
- Établissez un système domestique : Créez un système domestique ou rejoignez-en un existant. Vous pouvez surveiller le flux d'énergie et élaborer un plan énergétique pour votre maison.
- Transfert d'énergie : personnalisez vos préférences d'utilisation et de stockage d'énergie par période.
- Vérifiez les données énergétiques : obtenez un aperçu de la génération, de l'utilisation et du stockage d'énergie de votre système grâce à des graphiques énergétiques.

3. Lorsque l'application est lancée avec succès, vous serez dirigé vers la page de connexion.

Veillez noter que la région du pays DOIT correspondre à l'endroit où vous vivez. Une région de pays incorrecte peut causer une défaillance de la connexion de l'appareil.

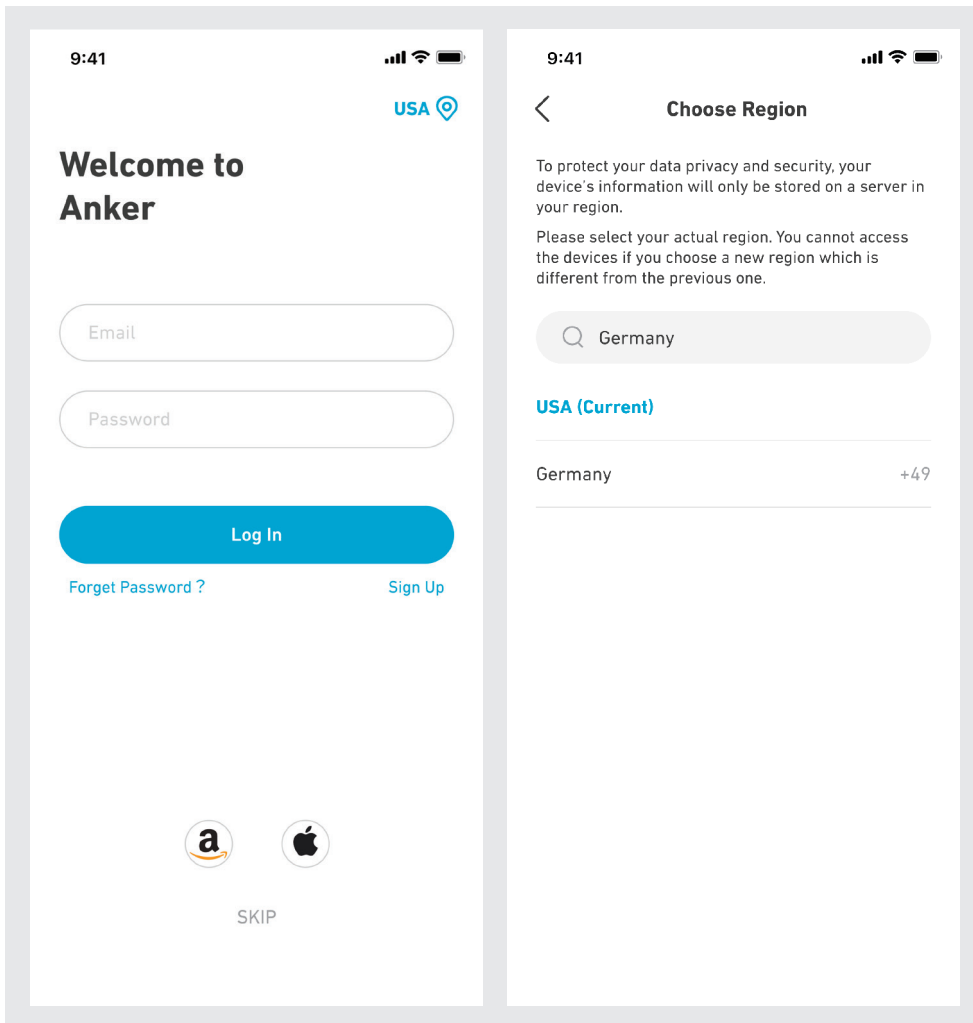

4. Vous pouvez vous connecter via un compte Anker, Amazon ou Apple ID.





Si vous n'avez pas de compte Anker, vous pouvez appuyer sur [S'inscrire] pour vous inscrire.

- Veuillez préparer un courriel pour le processus d'inscription. Les mots de passe doivent contenir entre 8 et 20 caractères, des lettres majuscules et minuscules, des chiffres et des symboles.

# Réglage d'initialisation

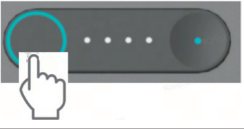
## Configuration du réseau

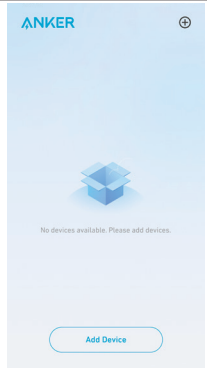
Avant de configurer, veuillez vous assurer que le réseau fonctionne correctement. Maintenez une bonne qualité de signal Wi-Fi et ne placez pas l'appareil trop loin du routeur.

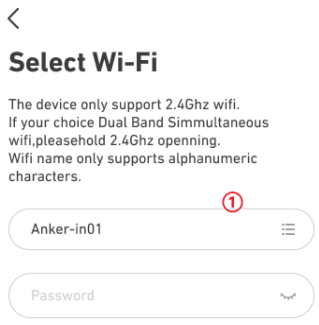
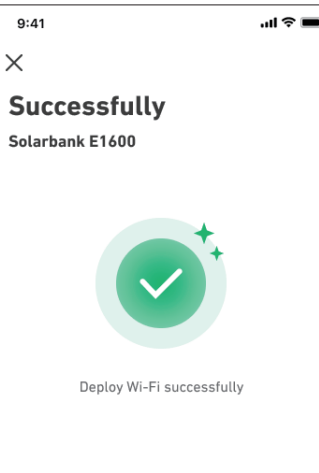
Étape 1		Appuyez et maintenez enfoncé le bouton gauche de l'appareil pendant 2 secondes. Allumez votre Solarbank.
Étape 2		Appuyez sur le bouton de droite de l'appareil. Activez le mode Wi-Fi. <ul style="list-style-type: none"><li>Lorsque le voyant vert clignote, l'appareil est en mode de configuration.</li><li>Si l'appareil est configuré en Wi-Fi et que vous souhaitez changer de réseau, vous pouvez maintenir ce bouton enfoncé pendant 7 secondes pour réinitialiser le Wi-Fi.</li></ul>
Étape 3		<ol style="list-style-type: none"><li>1. Gardez les appareils allumés,</li><li>2. Appuyez sur [+] ou [Ajouter un appareil] dans le coin supérieur droit de la page Appareils.</li></ol>
Étape 4		L'application recherche automatiquement votre Solarbank. Une fois que l'appareil est trouvé, il apparaît sur la liste. <ul style="list-style-type: none"><li>• Veuillez vous assurer que le Bluetooth de votre téléphone portable est activé et que l'application est autorisée à accéder au Bluetooth et au Wi-Fi.</li><li>• Si vous souhaitez rechercher manuellement l'appareil, vous pouvez appuyer sur [Système solaire de balcon] dans la ligne « Ajouter des appareils manuellement ».</li></ul>
Étape 5		Après avoir connecté Solarbank via Bluetooth, vous devez choisir un réseau pour l'appareil. Sélectionnez un réseau dans la liste et saisissez le mot de passe. <ul style="list-style-type: none"><li>• L'appareil ne prend en charge que le Wi-Fi à 2,4 Ghz.</li><li>• Assurez-vous que le mot de passe est correct.</li></ul>
Étape 6		Votre solarbank a réussi à configurer le réseau. Si le processus de configuration échoue, vous pouvez effectuer un dépannage ci-dessous : <ul style="list-style-type: none"><li>• Le réseau fonctionne-t-il normalement ?</li><li>• L'appareil est-il proche du routeur ?</li><li>• Votre mot de passe Wi-Fi est-il saisi correctement ?</li></ul>

## Mise à jour du micrologiciel

Assurez-vous que votre appareil a configuré le réseau Wi-Fi et est actuellement en ligne, et que le micro-onduleur se connecte à la Solarbank.

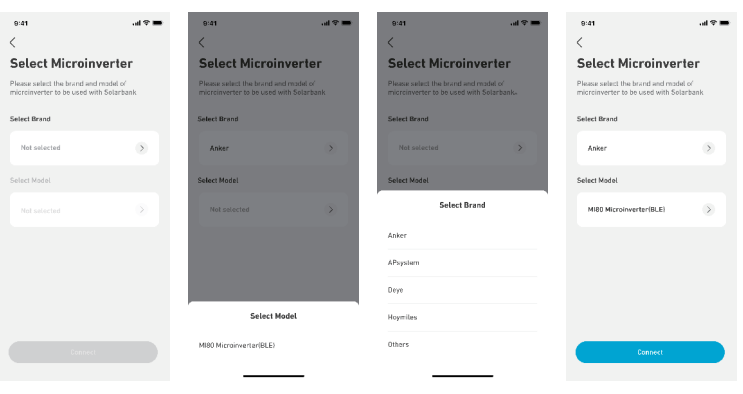
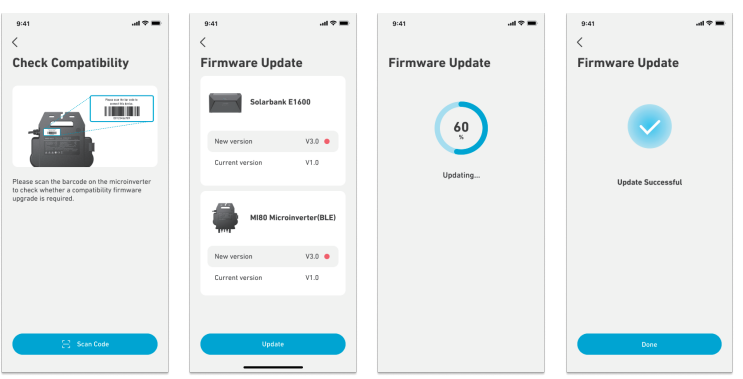
<b>Étape 1</b>		<ol style="list-style-type: none"><li>1. Sélectionnez la marque du micro-onduleur qui se connecte à la Solarbank.<ul style="list-style-type: none"><li>• Si vous n'avez pas trouvé de marque, choisissez « Autres ».</li></ul></li><li>2. Sélectionnez le modèle du micro-onduleur</li></ol>
<b>Étape 2</b>		<p>Si une mise à jour importante du micrologiciel de la Solarbank ou du micro-onduleur est disponible, l'application vous guidera vers le processus de « Mises à jour du micrologiciel ». Assurez-vous que vos appareils sont allumés et connectés au Wi-Fi.</p> <p>Si aucune mise à jour n'est nécessaire, passez cette étape.</p> <p>*Les mises à jour pourraient durer quelques minutes. Veuillez être patient. Si les mises à jour échouent, vérifiez si les appareils sont allumés ou connectés en ligne.</p>

## Mode de contrôle

Lorsque l'énergie solaire est produite, la puissance est dirigée vers votre consommation d'électricité domestique, le stockage Solarbank et le réseau. Vous pouvez définir des tarifs de puissance de charge familiale pour limiter la production d'énergie solaire pendant une période spécifiée, afin que l'énergie puisse être utilisée efficacement par votre famille au lieu d'être consommée par le réseau. L'énergie supplémentaire sera stockée dans votre Solarbank.

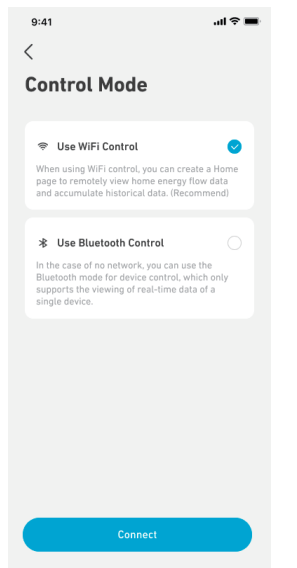
	<p>À l'étape finale, vous pouvez sélectionner le mode de contrôle Wi-Fi ou le mode de contrôle Bluetooth.</p> <ol style="list-style-type: none"><li>1. Mode de contrôle WiFi : votre Solarbank se connecte au serveur Anker, et nous vous fournirons plus de services cloud, notamment :<ul style="list-style-type: none"><li>• Création d'un système domestique.</li><li>• Définition à distance d'un plan énergétique.</li><li>• Visualisation à distance du flux d'énergie de la maison.</li><li>• Collecte de données énergétiques et affichage des tendances à partir des données historiques.</li></ul></li><li>2. Mode de contrôle Bluetooth : votre Solarbank ne se connecte pas au serveur Anker et peut fonctionner dans des circonstances hors ligne. Notez que vous NE POUVEZ PAS :<ul style="list-style-type: none"><li>• créer un système domestique.</li><li>• Consultez les données en temps réel de la Solarbank à tout moment. Seulement lorsque vous y êtes connecté.</li><li>• Établissez un plan énergétique à tout moment. Seulement lorsque vous êtes connecté à la Solarbank.</li><li>• Ayez une sauvegarde de secours des données d'alimentation dans le cloud.</li></ul></li></ol>
---	--

## Taux de puissance de charge familiale

Lorsque l'énergie solaire est produite, la puissance est dirigée vers votre consommation d'électricité domestique, le stockage Solarbank et le réseau. Vous pouvez définir des tarifs de puissance de charge familiale pour limiter la production d'énergie solaire pendant une période spécifiée, afin que l'énergie puisse être utilisée efficacement par votre famille au lieu d'être consommée par le réseau. L'énergie supplémentaire sera stockée dans votre Solarbank.

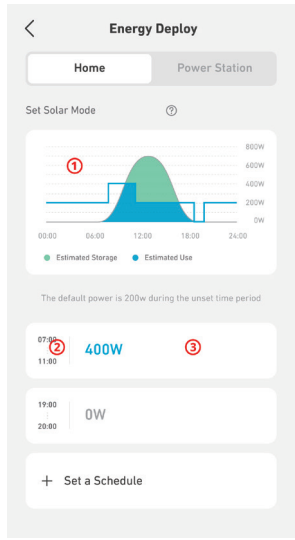
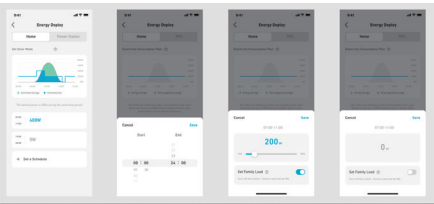
<p><b>Dans l'ensemble</b></p>	 <p>The screenshot shows the 'Energy Deploy' screen with a 'Home' tab selected. It features a 'Set Solar Mode' section with a graph of power usage (Estimated Storage and Estimated Use) over a 24-hour period. Below the graph, there are scheduling options for different times of day, such as 07:00-11:00 with a power limit of 400W, and 19:00-20:00 with 0W. A '+ Set a Schedule' button is at the bottom.</p>	<ol style="list-style-type: none"> <li>Explication de l'écran de consommation d'énergie quotidienne : <ul style="list-style-type: none"> <li>Ligne bleue : taux de puissance de charge domestique. Modifiez-le dans les paramètres ci-dessous.</li> <li>La courbe : énergie solaire produite la veille. Notez que les changements météorologiques peuvent affecter la production d'énergie solaire. Cette courbe n'est fournie qu'à titre de référence.</li> <li>Zone verte : stockage solaire estimé dans la Solarbank.</li> <li>Zone bleue : consommation estimée d'énergie solaire, incluant la charge domestique et le réseau.</li> </ul> </li> <li>Période de temps : vous pouvez planifier la quantité d'énergie utilisée pendant chaque période de temps.</li> <li>Limite de puissance de la charge familiale : définissez une limite sur l'énergie solaire consommée par votre maison et le réseau. Vous pouvez personnaliser le taux pour chaque période de temps. Après modification, le plan [Image 1] change pour refléter vos modifications.</li> </ol>
<p><b>Ajouter une période de temps. Changer le taux de puissance.</b></p>	 <p>The sequence shows: 1) The 'Set a Schedule' button being clicked. 2) A 'Create' dialog box with a default power limit of 200W. 3) A 'Cancel' dialog box. 4) A 'Set Power Limit' dialog box where the power limit is being modified.</p>	<ol style="list-style-type: none"> <li>Vous pouvez appuyer sur [Définir un horaire] ci-dessous pour ajouter une période de temps. Chaque clip a un taux par défaut de 200 W.</li> <li>Vous pouvez modifier le taux de puissance en appuyant sur la section horaire → [définir la puissance] pour chaque période de temps.</li> </ol>

## Système domestique

### Créez un système domestique

Une fois que la configuration est terminée, vous pouvez créer un foyer pour la Solarbank.

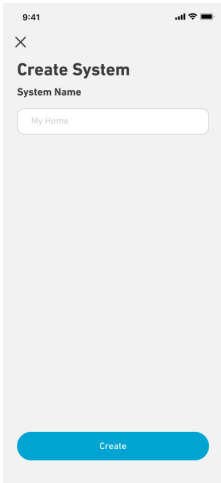
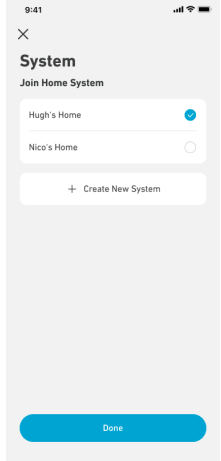
<p><b>Scène 1</b></p>	 <p>The screenshot shows the 'Create System' screen with a 'System Name' input field containing 'My Home' and a 'Create' button at the bottom.</p>	<p>Nommez votre domicile et appuyez sur Créer pour construire un système domestique.</p> <ul style="list-style-type: none"> <li>Vous pouvez sauter cette étape en fermant la page ; cependant, nous vous recommandons vivement de créer un système domestique afin que nous puissions vous fournir un meilleur service d'énergie à domicile.</li> <li>Vous pouvez créer ou rejoindre un système domestique ultérieurement sur la page [Profil].</li> </ul>
<p><b>Scène 2</b></p>	 <p>The screenshot shows the 'System' screen with a 'Join Home System' section containing two radio button options: 'Hugh's Home' (selected) and 'Nico's Home'. There is also a '+ Create New System' button and a 'Done' button at the bottom.</p>	<p>Si des systèmes domestiques existent sur le compte, vous pouvez rejoindre un système domestique.</p>

## Statistiques domestiques

Lorsqu'un système domestique est établi, vous pouvez visualiser et vérifier le flux d'énergie et les statistiques sur votre page [Accueil].

### Scène 1

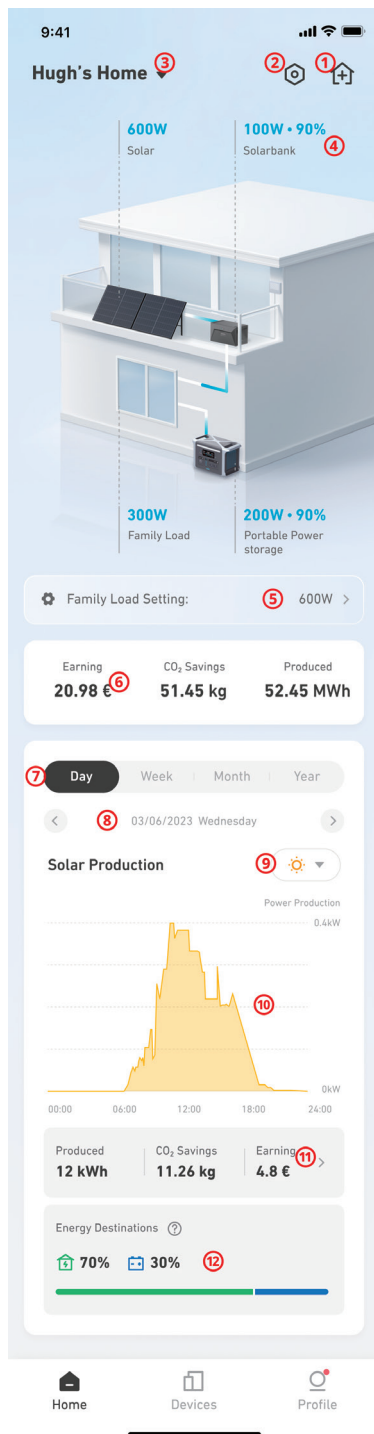

1. Créez un nouveau système domestique ou ajoutez un appareil à votre système domestique actuel.
2. Allez dans les paramètres de la page d'accueil.
3. Sélectionnez un système domestique (si vous avez plusieurs domiciles).
4. Les flux d'énergie proviennent de chaque appareil dans la maison.
  - Vous pouvez toucher l'image de la Solarbank pour vérifier l'état de l'appareil.
  - S'il y a une erreur, vous verrez une marque sur l'appareil.
5. Réglage de la charge domestique : cela montre la limite d'énergie solaire que vous avez définie pour votre maison pendant la période actuelle. Vous pouvez appuyer dessus pour accéder à la page de réglage de la charge domestique.
6. Veuillez consulter le montant total des économies d'électricité, des émissions de CO<sub>2</sub> réduites et de la production d'énergie solaire générée par votre système domestique.

La carte des tendances montre les statistiques des appareils pendant une certaine période de temps.

7. Changez la période de données en jour/semaine/mois/année.
8. Vérifiez la période de temps précédente/suivante.
9. Visualisez les tendances des données de production solaire, de la Solarbank et des stations d'énergie portables (si des tendances sont détectées).
10. Graphique montrant les économies d'électricité, les émissions de CO<sub>2</sub> réduites et l'énergie solaire générée par les panneaux solaires pendant la période actuelle.
11. Distribution de l'énergie solaire dans votre système domestique, qu'elle soit utilisée ou stockée.

## Scène 2

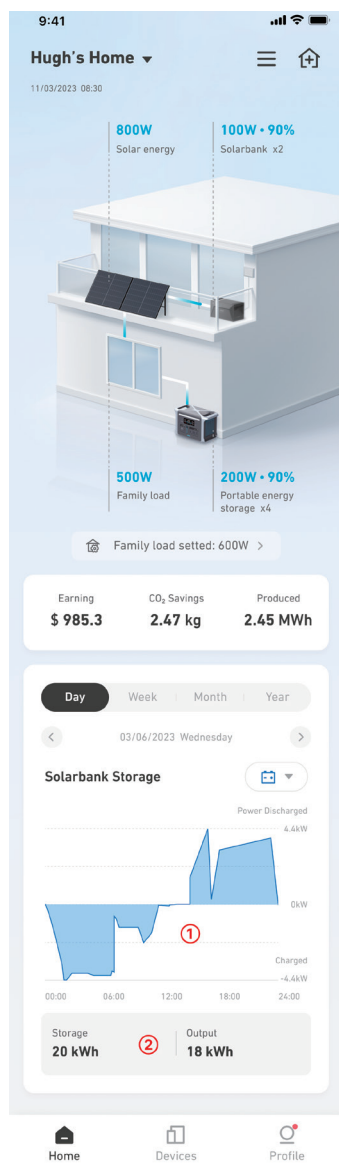

Al verificar los datos de Solarbank:

1. El mapa de tendencias mostrará la tasa de potencia de carga (negativa) y descarga (positiva) del dispositivo.
2. El almacenamiento y la producción total de Solarbank durante el periodo de tiempo seleccionado.

## Stockage et Entretien

Pour des performances optimales, suivez les instructions ci-dessous pour stocker et entretenir régulièrement votre Solarbank.

- Gardez le produit sur une surface plane lors de l'utilisation, de la charge et du stockage.
- Utilisez un chiffon en coton et de l'eau pour nettoyer. Ne pas utiliser de laine d'acier ou d'autres matériaux durs pour le nettoyage.
- Pour un stockage à long terme, chargez et déchargez Solarbank une fois tous les 3 mois (déchargez Solarbank à 20%, puis rechargez-le à 80%).

## Foire aux questions (FAQ)

**Q1: Pourquoi la puissance de sortie du micro-onduleur est-elle supérieure à la puissance définie dans le « Paramètre de charge familiale » ?**

Les cas suivants sont tous deux des situations normales.

1. Lorsque la batterie du Solarbank E1600 est en charge : le micro-onduleur fonctionne de manière stable à la puissance maximale avant de commencer à ajuster la puissance de charge de la batterie. Par conséquent, pendant le processus de démarrage du micro-onduleur, la puissance de sortie dépassera temporairement la puissance définie dans le « Paramètre de charge familiale » .
2. Lorsque la batterie du Solarbank E1600 est presque pleine : afin de protéger la batterie, elle est chargée à faible puissance. Dans cette situation, la puissance de charge diminue et la puissance de sortie du micro-onduleur augmente et dépasse la puissance définie dans le « Paramètre de charge familiale » .

## **Q2: Pourquoi la puissance de sortie du micro-onduleur fluctue-t-elle considérablement ?**

Le micro-onduleur a une mauvaise compatibilité et sa sortie est sujette à l'instabilité dans les 2 conditions suivantes. Nous vous recommandons donc d'utiliser le micro-onduleur MI80, qui présente une meilleure compatibilité, pour une meilleure stabilité.

1. Lorsque l'intensité lumineuse change et que la puissance de sortie du micro-onduleur approche la limite inférieure pour un fonctionnement stable du micro-onduleur (environ 150 W), la sortie devient instable.
2. Lorsque l'intensité lumineuse est stable et que la puissance définie dans le « Paramètre de charge familiale » s'approche de la limite inférieure pour un fonctionnement stable du micro-onduleur, la sortie devient instable (notez que la puissance minimale pour le fonctionnement stable de certains micro-onduleurs tiers est bien supérieure à 150 W, comme pour les micro-onduleurs Deye.)

## **Q3: Pourquoi la puissance de charge de la batterie n'est-elle que de 35 W lorsque l'intensité lumineuse est élevée ?**

Avant que le micro-onduleur ne fonctionne correctement, la puissance de charge de la batterie n'est que de 35 W et les conditions suivantes peuvent se produire.

1. Avant le démarrage réussi du micro-onduleur, la batterie est chargée à une puissance d'environ 35 W afin de réserver suffisamment de puissance pour le démarrage du micro-onduleur. Une fois que le micro-onduleur fonctionne de manière stable, la puissance de charge de la batterie augmentera. (Certains micro-onduleurs tiers mettent jusqu'à 7 minutes pour démarrer, veuillez donc attendre patiemment que le démarrage soit terminé.)
2. Si vous utilisez le micro-onduleur MI80, la batterie sera chargée à une puissance d'environ 35 W lorsque le micro-onduleur MI80 ne démarre pas. Dans cette situation, veuillez vérifier que l'état de la connexion Wi-Fi du Solarbank E1600 ou du micro-onduleur MI80 est normale.
3. Lorsqu'une panne de courant secteur se produit ou que le câble CA du micro-onduleur est déconnecté, la connexion Wi-Fi sera perdue.

## **Q4: Pourquoi la puissance générée par le panneau photovoltaïque et la puissance de charge de la batterie diminuent-elles lorsque l'intensité lumineuse est élevée ?**

Si vous avez réglé la puissance dans le « Paramètre de charge familiale » sur 0 W, lorsque la batterie est chargée à 90 %, la puissance de charge diminuera pour protéger la batterie et la puissance photovoltaïque diminuera également.

Si votre Solarbank E1600 fonctionne avec le micro-onduleur MI80, nous vous recommandons de régler le « Pourcentage de charge prioritaire » à 90 % afin que le micro-onduleur fonctionne à une puissance de sortie minimale de 100 W et que la puissance restante du panneau photovoltaïque soit utilisée pour charger la batterie.

## **Q5: Pourquoi ne puis-je pas charger la batterie même lorsque la capacité restante de la batterie est inférieure à 5 % ?**

Le problème peut se produire dans les conditions suivantes :

1. La version de l'application ou de Solarbank E1600 est relativement ancienne : Si tel est le cas, mettez à niveau l'application vers la dernière version, puis mettez à niveau le micrologiciel Solarbank vers la dernière version.
2. Le panneau photovoltaïque ne fonctionne pas correctement : Connectez le Solarbank E1600 uniquement au panneau photovoltaïque et non au micro-onduleur. Ensuite, maintenez enfoncés les deux boutons du Solarbank E1600 pendant 15 secondes pour le redémarrer jusqu'à ce que le voyant clignote. Maintenant, si le panneau photovoltaïque fonctionne correctement, il se chargera lentement à une puissance de 35 W. En cas d'anomalie, vérifiez si le câble du panneau photovoltaïque est endommagé et si les fils connectés au Solarbank E1600 sont les bons et sont sécurisés.

## **Q6: Pourquoi la batterie ne se décharge-t-elle pas et pourquoi la puissance de sortie du micro-onduleur ne peut-elle pas répondre à la demande d'énergie lorsque l'intensité lumineuse est faible ?**

Le panneau photovoltaïque et la batterie ne peuvent pas fournir de l'énergie en même temps. Au lieu de cela, le panneau photovoltaïque passe en décharge de batterie uniquement dans les 2 conditions suivantes.

1. L'apport photovoltaïque reste inférieur à 20 W pendant plus de 10 minutes.
  2. La puissance d'entrée photovoltaïque reste inférieure à 100 W et la puissance réglée dans le « Paramètre de charge familiale » reste supérieure de 100 W à la puissance d'entrée photovoltaïque réelle pendant plus de 10 minutes.
- Si aucune de ces conditions ne se produit et qu'une décharge de la batterie est nécessaire de toute urgence, nous vous recommandons de retirer le câble entre le panneau photovoltaïque et le Solarbank E1600.

## **Q7: Que dois-je faire si la mise à niveau du firmware de Solarbank échoue ?**

Vérifiez s'il y a un problème de connexion Wi-Fi ou cellulaire : Vérifiez l'état de la connexion Wi-Fi de Solarbank et du MI80 (le

cas échéant), assurez-vous que le réseau Wi-Fi a été configuré pour votre appareil et qu'il est activé, et vérifiez que l'appareil est en ligne. Si la connectivité réseau est mauvaise, vous pouvez temporairement utiliser votre téléphone portable comme point d'accès au lieu du réseau Wi-Fi pour effectuer la mise à niveau.

Si l'application Anker signale que la mise à niveau a échoué, l'appareil tentera toujours de terminer les étapes restantes. Dans cette situation, attendez environ 10 minutes et vérifiez la version de l'appareil.

#### **Q8: Que dois-je faire si Solarbank E1600 ne parvient pas à se connecter à l'application Anker ou est fréquemment déconnecté ?**

Vous pouvez temporairement utiliser votre téléphone portable comme point d'accès au lieu du réseau Wi-Fi. Si la connexion du Solarbank E1600 est stable, le problème est dû à la connexion Wi-Fi. Dans cette situation, vous pouvez essayer de résoudre le problème en suivant les étapes suivantes :

1. Vérifiez que le routeur communique avec le Solarbank E1600 à 2,4 GHz, car le Solarbank E1600 ne prend pas en charge les communications Wi-Fi à 5 GHz.
2. Déplacez l'appareil dans un emplacement situé à moins de 10 mètres du routeur. Assurez-vous également qu'il existe peu d'obstacles et de murs (si possible) entre eux pour garantir un signal Wi-Fi puissant. Vous pouvez également ajouter plus de répéteurs pour améliorer le signal.
3. Vérifiez si le nombre d'appareils connectés au réseau Wi-Fi a atteint la limite supérieure. Si c'est le cas, débranchez quelques appareils.
4. Vérifiez si la « LED d'état IoT » clignote en vert. Lorsqu'elle clignote en vert, la connexion est en cours de rétablissement. Dans cette situation, vous pouvez utiliser votre téléphone portable pour établir une connexion Bluetooth avec Solarbank E1600, puis reconfigurer la connexion Wi-Fi.
5. Mettez à niveau l'application et le micrologiciel vers leurs dernières versions.

#### **Q9: Comment puis-je faire en sorte que Solarbank commence à fonctionner lorsqu'il est en état de veille ?**

L'état de veille signifie que la batterie n'est ni chargée ni déchargée, cela ne signifie pas que Solarbank ne fonctionne pas. Lorsque l'état de la batterie change et que la charge ou la décharge commence, l'état de veille disparaît automatiquement. Dans les conditions suivantes, vous constaterez peut-être que Solarbank s'affiche comme étant en veille dans l'application Anker.

1. L'intensité lumineuse est élevée et le système a déterminé que la batterie peut être chargée, mais la batterie est déjà complètement chargée ; ou bien, la température est d'environ 0 °C et la batterie ne peut pas être chargée.
2. L'intensité lumineuse est faible, mais le panneau photovoltaïque et la batterie ne peuvent pas fournir d'énergie en même temps, et les conditions pour que le panneau photovoltaïque passe en décharge de batterie ne sont pas remplies. Par conséquent, la batterie ne se décharge pas et le système affiche « Veille ».
3. L'intensité lumineuse est faible, mais les conditions pour que le panneau photovoltaïque passe en décharge batterie sont réunies. Cependant, la batterie a atteint la capacité minimale ou la température est trop basse et donc la batterie ne se décharge pas.
4. Aucun voyant ne s'affiche et la puissance dans le « Paramètre de charge familiale » est réglée sur 0 W. Par conséquent, la batterie ne se décharge pas et le système affiche « Veille ».

Remarque :

Les conditions pour que le panneau photovoltaïque passe en décharge batterie sont les suivantes :

La charge domestique demande de l'énergie et la puissance définie dans le « Paramètre de charge familiale » n'est pas de 0 W dans l'application Anker.

1. L'apport photovoltaïque reste inférieur à 20 W pendant plus de 10 minutes.
2. La puissance d'entrée photovoltaïque reste inférieure à 100 W et la puissance réglée dans le « Paramètre de charge familiale » reste supérieure de 100 W à la puissance d'entrée photovoltaïque réelle pendant plus de 10 minutes.

#### **Q10: En Allemagne, la puissance de sortie maximale autorisée pour les systèmes photovoltaïques de balcon est portée à 800 W. Par conséquent, est-ce que mon micro-onduleur MI80 supporte une puissance de 800 W ?**

Si la connexion Wi-Fi de votre micro-onduleur MI80 fonctionne correctement, le micro-onduleur MI80 est en principe automatiquement mis à niveau pour prendre en charge 800 W. Vous pouvez vérifier la puissance de sortie maximum dans l'application Anker en suivant les étapes ci-dessous :

1. Appuyez sur « Appareil » > « Micro-onduleur MI80 ».
2. Appuyez sur l'icône des paramètres dans le coin supérieur droit.

3. Vérifiez le contenu du champ « Puissance de sortie maximum ». Si la valeur est 800 W, cela signifie que la puissance de sortie maximum du MI80 a été mise à niveau sur 800 W. Si la valeur est toujours 600 W, communiquez-nous votre « NS » et nous mettrons votre MI80 à niveau pour vous.

#### **Q11: Mes panneaux photovoltaïques fonctionnent-ils avec Solarbank E1600 ?**

Les deux ports d'entrée de Solarbank peuvent être raccordés à des panneaux photovoltaïques avec une tension de fonctionnement de 11 V à 60 V.

Cependant, l'Isc total des panneaux pouvant être raccordés aux deux ports d'entrée de Solarbank ne peut pas être supérieur à 30 A, sinon, en présence de lumière du soleil suffisante, les panneaux pourraient se désactiver à cause de la protection contre les surtensions.

Comme Solarbank ne possède qu'un MPPT, nous recommandons de raccorder des panneaux de même modèle aux ports d'entrée du Solarbank et de placer les panneaux à des inclinaisons similaires et dans des directions similaires.

#### **Q12: Mes micro-onduleurs peuvent-ils fonctionner avec Solarbank E1600 ?**

Solarbank E1600 est compatible avec des micro-onduleurs dont la tension est comprise entre 11 V et 60 V. En outre, les micro-onduleurs MI80 possèdent une meilleure compatibilité et la meilleure stabilité. Les micro-onduleurs APsystems et Hoymiles ont aussi une stabilité sonore tandis que d'autres micro-onduleurs peuvent présenter des fluctuations de puissance de charge domestique à cause de problèmes de compatibilité.

#### **Q13: Comment fonctionne Solarbank E1600 ?**

Solarbank E1600 est raccordé entre les panneaux photovoltaïques et les micro-onduleur. Lorsque la lumière du soleil est suffisante et que les panneaux photovoltaïques fournissent de l'énergie, vous pouvez contrôler la puissance de sortie du micro-onduleur en ajustant la puissance de charge de Solarbank E1600 pour alimenter l'habitat en électricité. Lorsque la lumière du soleil est insuffisante ou que l'énergie produite par les panneaux photovoltaïques est nettement inférieure à la demande d'énergie de l'habitat, l'alimentation photovoltaïque bascule sur l'alimentation par batterie. L'habitat ne peut pas être alimenté en même temps par les panneaux photovoltaïques et par les batteries.

La logique d'attribution est la suivante : Vous pouvez configurer les besoins en énergie pour différentes périodes de temps dans « l'application Anker » en fonction de vos habitudes de consommation. En fonction de la différence entre la puissance photovoltaïque générée et votre demande de consommation électrique, la source d'alimentation peut être divisée en trois cas :

1. Lorsque la lumière du soleil est suffisante, l'énergie photovoltaïque est utilisée pour fournir de l'électricité à l'habitat en fonction de la puissance définie, et l'énergie excédentaire est chargée et stockée dans la batterie. Lorsque la batterie est chargée à fond ou qu'elle ne se charge pas en raison d'une température trop basse, l'énergie photovoltaïque est entièrement produite par le micro-onduleur pour alimenter l'habitat en électricité.
2. Lorsque l'ensoleillement est insuffisant, si les conditions de commutation de la décharge photovoltaïque vers la décharge de la batterie sont réunies, l'alimentation photovoltaïque est commutée sur l'alimentation par batterie, et la batterie alimente l'habitat en fonction de la puissance définie. Si les conditions ne sont pas remplies, l'alimentation en énergie photovoltaïque se poursuit. Dans ce cas, la puissance de sortie du micro-onduleur peut ne pas répondre à la demande d'électricité de l'habitat.

Il existe deux conditions pour basculer de l'alimentation photovoltaïque vers l'alimentation par batterie : La première condition est que, lorsque la puissance d'entrée photovoltaïque est inférieure à 20 W (avec une durée supérieure à 10 minutes), ou lorsque la puissance d'entrée photovoltaïque est inférieure à 100 W et que la puissance « Family Load » réglée est supérieure de 100 W à la puissance d'entrée photovoltaïque réelle (avec une durée supérieure à 10 minutes), le basculement s'opère.

3. L'autre condition est que, lorsque l'ensoleillement est insuffisant et que les panneaux photovoltaïques ne produisent pas d'électricité, la batterie alimente l'habitat conformément à la puissance souhaitée.

Par exemple :

1. Si la demande de consommation électrique à midi est de 100 W et que la puissance photovoltaïque générée est de 600 W, étant donné que la puissance photovoltaïque générée (600 W) est bien supérieure à la demande de consommation électrique (100 W), le Solarbank E1600 fournira simultanément 100 W d'électricité à l'habitat par le biais du micro-onduleur et stockera 500 W dans la batterie.
2. Si la demande de consommation électrique en soirée est de 600 W et que la puissance photovoltaïque générée est de 50 W,

étant donné que la puissance photovoltaïque générée (50 W) est bien inférieure à la demande de consommation électrique (600 W), la batterie fournira 600 W d'électricité à l'habitat.

3. Si la demande de consommation électrique en soirée est de 600 W et que la puissance photovoltaïque générée est de 10 W, étant donné que la puissance photovoltaïque générée est inférieure à 20 W, la batterie fournira 600 W d'électricité à l'habitat.
4. Si la demande de consommation électrique au matin est de 150 W et que la puissance photovoltaïque générée est de 80 W, afin de mieux utiliser la puissance photovoltaïque générée, le Solarbank E1600 fournit 80 W au réseau via le micro-onduleur, et la batterie ne fournit pas d'énergie.

#### **Q14: Mon micro-onduleur peut-il fonctionner avec deux unités Solarbank E1600 ?**

Actuellement, nous ne prenons en charge que la connexion de deux Solarbank E1600 à un micro-onduleur MI80 afin qu'ils fonctionnent ensemble. Les autres micro-onduleurs ne sont pas encore pris en charge.

Lors du câblage, tenez compte de ceci : raccordez toujours deux unités Solarbank E1600 aux deux ports d'entrée du même micro-onduleur MI80, mais ne raccordez pas le port de sortie d'une unité Solarbank au port d'entrée de l'autre unité Solarbank.

Après avoir mis sous tension les deux unités Solarbank, suivez les instructions dans l'application Anker pour ajouter la première unité Solarbank à l'écran « Appareil », puis liez-la au micro-onduleur MI80 pour terminer l'établissement du Homessytem. Ensuite, dans l'écran « Appareil », ajoutez l'autre unité Solarbank et liez-la au même micro-onduleur. Pour terminer, accédez à la page « Homesystem » de la première unité Solarbank, appuyez sur le signe plus (« + ») dans le coin supérieur droit et sélectionnez « Ajouter un appareil » pour ajouter l'autre unité Solarbank au Homesystem.

Le Homesystem contrôle l'énergie au niveau du système global et vous devez donc noter que :

1. Vous pouvez uniquement régler la puissance de sortie totale des deux Solarbank E1600 sur 0 W, mais vous ne pouvez pas régler l'un d'eux sur 0 W et ne pas régler l'autre sur 0 W.
2. Lorsque la puissance de sortie totale n'est pas de 0 W, par défaut, les deux Solarbank E1600 distribuent la puissance de manière égale en fonction de la puissance définie. Vous pouvez également définir la puissance de sortie de chaque unité Solarbank E1600 dans « Paramètres avancés » selon les besoins, en leur attribuant des valeurs de puissance de sortie différentes.
3. Lorsque la connexion Wi-Fi entre les deux unités Solarbank E1600 et le micro-onduleur MI80 sont normales, si l'une des unités a atteint la puissance minimale et ne peut plus fournir d'électricité, l'autre unité continuera à fournir de l'électricité à l'habitat.

#### **Q15: Que faire lorsque l'indicateur du Solarbank E1600 clignote en rouge et signale une erreur ?**

1. Si l'indicateur clignote en rouge, patientez 30 secondes, puis voyez si le défaut se corrige automatiquement. S'il est corrigé, aucune autre action n'est requise.
2. S'il n'est pas corrigé, appuyez une fois sur le bouton d'alimentation pour corriger manuellement le défaut.
3. Si le défaut persiste, débranchez les câbles d'entrée et de sortie du Solarbank E1600, puis mettez-le hors tension et à nouveau sous tension. Ensuite, résolvez le problème en fonction des conditions possibles ci-après :
  - Si l'indicateur clignote toujours en rouge après le redémarrage, le défaut peut provenir du Solarbank E1600.
  - Si l'indicateur ne clignote plus en rouge après le redémarrage, le défaut peut provenir des panneaux photovoltaïques ou du micro-onduleur. Pour déterminer la cause exacte, raccordez le Solarbank E1600 uniquement au micro-onduleur ou uniquement aux panneaux photovoltaïques et vérifiez si l'indicateur clignote toujours en rouge afin de déterminer si le problème est dû aux panneaux photovoltaïques ou au micro-onduleur.

#### **Q16: Solarbank E1600 peut-il fonctionner avec le Smart Meter ou avec des prises connectées telles que Shelly ?**

Non, Solarbank E1600 ne peut pas être utilisé avec d'autres appareils intelligents (comme la prise connectée Shelly ou Solarbank 2 Smart Meter). Au lieu de cela, vous ne pouvez que configurer manuellement un plan de consommation d'énergie domestique. Solarbank 2 E1600 Pro peut être utilisé avec Anker SOLIX Smart Meter pour gérer intelligemment la consommation d'énergie de l'habitat.

# Spécifications

Les spécifications sont susceptibles d'être modifiées sans préavis.

Capacité	1600 Wh
Type de batterie	LiFePO4
Sans fil	Bluetooth, Wi-Fi 2,4 GHz
Port d'entrée	Connecteur PV
Puissance d'entrée (MPPT)	800W max
Total des entrées	1800W max
Courant d'entrée	30A max (15A x2)
*Plage de tension	11-60VCC
Port de sortie	Connecteur PV
Puissance de sortie nominale (décharge)	800W max
Courant de sortie	30A max
*Plage de tension nominale	11-60VCC
Température de charge	0° C-55° C (A17C03A1) -20° C-55° C (A17C03A2)
Température de décharge	-20° C-55° C
Dimensions	420x232x240mm
Poids	20kg
Classement d'étanchéité.	IP65
Garantie	10 ans

\*Compte tenu de la fluctuation de la puissance et de la tension des panneaux solaires, et pour correspondre à la tension de fonctionnement du micro-onduleur, il est recommandé que la tension PV totale (tension en circuit ouvert) soit comprise entre 30 et 55 V.